

# FENCING TIMES

*Deutschland, Österreich, Schweiz*

*2023, Ausgabe 7*

**Profex macht  
Streifen mit  
Holzoptik**



## Premium Schiebetor

Die BALU-Schiebetore Premium aus Aluminium überzeugen durch eine erstklassige Verarbeitung. Mit ihrer herausragenden Stabilität bieten sie Sicherheit für Ihr Grundstück und zuverlässigen Schutz der Privatsphäre.



## Ein Bär von einem Tor

Die Marke BALU steht für hochwertige Verarbeitung, anspruchsvolles Design und optimale Fertigungsprozesse. Unsere Dreh- und Schiebetore, Schranken, Drehkreuze und Zäune werden zu 100% auf Ihre persönlichen Wünsche angepasst.

## Jetzt individuell konfigurieren

Mit unserem Konfigurator können Sie unsere Schiebetore online individuell nach Ihren Wünschen zusammenstellen.

Scannen Sie einfach den QR-Code und konfigurieren Sie Ihr Premium Schiebetor.



**BALU Tore GmbH**  
Dietrich-Borggreve-Straße 24  
49828 Neuenhaus  
(+49) 5941 / 20 566 10  
info@balu-tore.de

📱 /balutore | 🌐 /balu.tore



Torriegel, Schlösser und Scharniere denen am meisten vertraut wird



Griffe für Sichtschutz- und Sicherheitstore, die von zwei Seiten schließen. Hergestellt aus Polymer und rostfreiem Stahl in Industriequalität. Sehr flexibel einstellbar. Rosten nicht, sacken nicht ab, verformen sich nicht, färben nicht ab.



Selbstschließende Scharniere für Holz- oder Kunststoffstore. Einfach zu installieren und einzustellen. Auch die Schließgeschwindigkeit. Geeignet für Anwendungen mit intensiver Nutzung und kindersicher.



Erhalte einen **kostenlosen** Torgriff zu deiner ersten Bestellung\*

\* Referenz FT23



Jetzt verfügbar. Nimm Kontakt mit unserem Team auf

UK +44 (0) 1342 327280

NL +31 (0) 30 291 98 47

enquiries@ddtechglobal.co.uk

www.ddtech.com

Die Garantiebedingungen variieren je nach Anwendung und Nutzung des Tores. Alle Einzelheiten zur Garantie findest du auf der D&D-Website.

**NEU & sehr beliebt:**  
**Sichtschutzstreifen mit  
Holzmaserung**



**Vorteile:**

- ✓ schnelle Angebotserstellung nach Ihren Aufmaßvorgaben
- ✓ Fertigung auf Maß
- ✓ einfache Montage
- ✓ unendliche Designmöglichkeiten
- ✓ riesiges Lagerprogramm für Zaun und Sichtschutz

**Wartungsfreie Materialien:**

- ✓ Kunststoff (Fenster-PVC)
- ✓ Aluminium
- ✓ Resysta
- ✓ WPC
- ✓ Glas
- ✓ Lichtsysteme

**Werden Sie unser Vertriebspartner!**







# Zaunsysteme von WIŚNIEWSKI

Perfektion bis ins Detail – unter dieser Devise entwickelt und produziert WIŚNIEWSKI seit Jahrzehnten Schutzlösungen für Kunden. Auf modernsten Produktionslinien entstehen Industrie-Zaunsysteme, die in ganz Europa für ihre Qualität und Langlebigkeit bekannt sind.

**Überzeugen Sie sich selbst!**

Siehe mehr auf [www.wisniowski.de](http://www.wisniowski.de)

# Wie liest du Fencing Times?



## KOSTENLOS DIGITAL IMMER GRATIS

Digitale Abonnements sind kostenlos. Melde dich einfach mit deiner E-Mail-Adresse an und wir benachrichtigen dich, sobald eine neue Ausgabe verfügbar ist.

## KOSTENLOSE DRUCKAUSGABE EINE PRO FIRMA

Jede Zaunbaufirma in  hat Anspruch auf ein kostenloses Druck-Abonnement von Fencing Times. Du hast dein kostenloses Exemplar noch nicht erhalten? Lass es uns wissen und wir kümmern uns darum.



## FAN-ABO FÜR UNTERSTÜTZER

Streitet euch nicht darum, wer zuerst liest. Bestelle einfach so viele Exemplare, wie du möchtest, in deiner eigenen Sprache, ab 12,50 € pro Monat.

Und nebenbei hilft uns dein Abonnement, noch mehr und noch bessere Inhalte zu erstellen.



[www.fencingtimes.com](http://www.fencingtimes.com)

## Fencing Times

### TEAM:

Herausgeber: Rembrandt Happel  
Editors: Carla Pritchard & Rembrandt Happel  
Design & Organisation: Janina Gembler  
News Room & Campaigns: Kristina Khomeiko  
Translations: Kelly Atkinson, Janina Gembler, Pascale de Mari & James Duncan

### AUFLAGE:

Fencing Times wird digital und gedruckt veröffentlicht. Mehr als 17.000 Leser in 7000 Firmen in Belgien, Deutschland, Frankreich, Großbritannien, Irland, Luxemburg, den Niederlanden, Österreich und der Schweiz lesen Fencing Times in ihrer eigenen Sprache. Eine zusätzliche internationale, englischsprachige Ausgabe geht an Leser in ganz Europa.

### URHEBERRECHT:

Die Weiterverbreitung und Weitergabe einzelner Artikel oder der gesamten Ausgabe an Dritte ist ausdrücklich erlaubt und sehr erwünscht. Wir senden dir dafür gerne die Originaldateien zu, wenn du es wünschst. Es ist nicht erlaubt, Artikel oder Teile von Artikeln zu kopieren, ohne die Quelle zu nennen und so zu tun, als sei es dein eigener Inhalt.

### KLEINGEDRUCKTES:

Dieses Magazin wird mit größter Sorgfalt zusammengestellt. Dennoch können wir keine Garantie für die Vollständigkeit, Richtigkeit oder Genauigkeit der Informationen übernehmen. Aus den in diesem Magazin enthaltenen Angaben können keine Rechte abgeleitet werden. Die in dieser Ausgabe geäußerten Meinungen sind nicht notwendigerweise die persönlichen Meinungen der Redaktion oder des Herausgebers.





Ein Stacheldrahtzaun entlang eines Getreidefeldes in der kanadischen Prärie, in Wheatland County, Alberta. Foto: Ramon Cliff

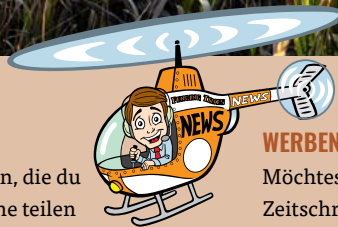

### KONTAKT:

Fencing Times GmbH  
Auf der Schanz 77  
47652 Weeze, Deutschland  
E-Mail: [team@fencingtimes.com](mailto:team@fencingtimes.com)  
Telefon:  +49 2823 9453014  
 +31 85 2088447  
 +44 1227 919552

### SCHICK UNS NEWS

Hast du Neuigkeiten, die du mit der Zaunbranche teilen möchtest? Schicke sie uns per Mail an [team@fencingtimes.com](mailto:team@fencingtimes.com) oder ruf an unter +49 2823 9453014. Redaktionelle Artikel sind immer gratis, wir berechnen nie etwas dafür.

### WERBEN

Möchtest du in der schönsten Zeitschrift der Zaunbranche werben und deinen Namen bei allen Zaunbauern bekannt machen? Ruf an unter +49 2823 9453014 oder schreibe eine Mail an [team@fencingtimes.com](mailto:team@fencingtimes.com) und wir erzählen dir alles darüber.





# Warst du auch zu blöd für einen anderen Job?

**W**enn du einen Zaunmonteur fragst, warum er Monteur geworden ist, bekommst du oft die Antwort: *“Ich war zu blöd für etwas anderes.”* Hier in der Redaktion können wir uns darüber immer ziemlich aufregen. Zaunbauer ist ein eigenständiger Beruf und sicher kein Beruf für Dummköpfe. Es erfordert ein gewisses Maß an Wissen, Geschick und Intelligenz, um Zaunbauer zu werden.

Du musst zum Beispiel die Farben Grün, Anthrazit und Schwarz auseinanderhalten können. Vor allem in der Dämmerung ist das schwieriger, als die meisten Leute denken. Und wenn du ein Sicherheitszertifikat brauchst, um zum Beispiel in einer Ö Raffinerie zu arbeiten, musst du in der Lage sein, die Antworten während einer Prüfung richtig abzuschreiben, wenn dein Chef sie dir vorsagt.

Du musst auch auf Grundschulniveau lesen und bis hundert zählen können, damit du die Arbeitsaufträge verstehst. Du musst mit einem Taschenrechner umgehen können, um herauszufinden, wie viele Gebinde von Pfosten und Pakete mit Gittern du transportieren musst, und du musst den Unterschied zwischen links und rechts kennen, damit du die Tore in der vom Kunden gewünschten Richtung öffnen lassen kannst.

Eine gute Arbeitsmoral ist für einen Zaunmonteur ebenfalls wichtig. Wenn du dir am Freitag ein paar Pillen reingezogen hast und dann das ganze Wochenende gefeiert hast, solltest du zumindest die Geistesgegenwart haben, deinen Chef am Sonntagabend anzurufen, dass du am Montag nicht kommen kannst. Nicht, dass dein Chef damit gerechnet hätte, denn er kennt dich natürlich, aber es ist netter so.

Wenn dir der Führerschein wieder entzogen wird, weil du betrunken auf der Autobahn ausgeschert bist, sag das deinem

Chef auch. Dann kann er jemanden anderen fahren lassen und der Bus wird nicht von der Polizei beschlagnahmt.

Und du musst ein Meister im Erfinden von Ausreden und Ausflüchten sein, damit du einen guten Grund angeben kannst, warum die Arbeit nicht erledigt wurde, wenn du dich nach einem Zahntag nicht zurückhalten konntest und gleich den halben Tag in der Kantine verbracht und dein gesamtes Gehalt in den Spielautomaten geworfen hast.

Das ist natürlich nur Spaß. Zaunbauer haben eine Menge Selbstironie, aber die Branche besteht wirklich nicht nur aus ungebildeten Fußballrowdys, Taugenichtsen, Proleten und anderen hoffnungslosen Trotteln. Die große Mehrheit der Monteure sind sehr gute Monteure. Und wie in jeder Branche begegnest du auch hier hin und wieder einem Super-Monteur.

Das sind die Monteure, die den Zaun mit Dutzenden von Metern auf einmal in die Erde bringen. Die, wenn ein Job gut läuft, ihre Chefs am Nachmittag überraschen, indem sie ein weiteres Paket Matten im Betrieb abholen. Es sind die Monteure, die nie auf der Arbeit anrufen, dass sie nicht weitermachen können. Es sind die Monteure, die das größte Trinkgeld bekommen, weil sie die Kunden superzufrieden zurücklassen.

Das sind die Monteure, für die der Chef einer jeden Zaunfirma töten würde. Die jeden Urlaubstag bekommen, den sie möchten – wenn sie danach fragen würden, aber das tun sie nie – und die überall verwöhnt werden, weil sie so wertvoll sind.

Jetzt stellt sich natürlich die Frage: Wie wirst du ein solcher Super-Monteur? Es gibt keine Zaunbauschule, in der du unseren schönen Beruf lernen kannst. Und wenn es eine gäbe, würdest du es dort wahrscheinlich nicht lange aushalten. Zaunbauer und Schule vertragen sich nicht besonders gut.





Wenn du Glück hast, hast du einen Teamleiter oder Vorarbeiter der alten Schule, von dem du etwas lernen kannst. Aber auch wenn du keinen hast, kannst du ein Super-Monteur werden. Wie das geht? Auf die gleiche Weise, wie du ein normaler Monteur geworden bist: Praxiserfahrung sammeln. Alle Zaunmonteure, die wir kennen, haben das Handwerk durch auf die Nase fallen und wieder aufstehen gelernt. Die Super-Monteure sind nur ein bisschen öfter und härter hingefallen – und auch ein bisschen öfter wieder aufgestanden.

Das Tolle ist: Wenn du bereits Zaunmonteur bist, kannst du jeden Tag üben. Gratis, in deiner Arbeitszeit. Alles, was du brauchst, ist etwas Willenskraft, Durchhaltevermögen und Disziplin.

Das fängt schon damit an, dass du bei allem, was du tust, aufmerksam bist und mitdenkst. Wenn du morgens losfährst, geh bevor den Hof verlässt noch einmal durch die gesamte Packliste und überprüfe, ob du alle Materialien dabei hast, die du an diesem Tag brauchst. Dann musst du nicht mitten am Tag zum Baumarkt fahren oder, noch schlimmer, den ganzen Weg zurück zum Betrieb. Das sind die am meisten unnötig verschwendeten Stunden.

Und mit der Beseitigung von verschwendeten Stunden lässt sich der meiste Gewinn erzielen. Je weniger unproduktive Stunden du leistest, desto wertvoller bist du. Zeit ist Geld, das gilt überall. Also rufe auch nie auf der Arbeit an, dass du nicht weitermachen kannst, bevor jemand kommt und eine Hebebühne oder einen Minibagger mitbringt. Improvisiere etwas. Wahrscheinlich kannst du dir irgendwo in einem Industriegebiet in der Nähe einen Frontlader oder Gabelstapler ausleihen.

Das Gleiche gilt für den Zaun an sich: Sorge dafür, dass du Meter machst. Je mehr Meter du in der gleichen Zeit schaffst, desto wertvoller bist du. Das muss nicht unbedingt mit stupider Muskelkraft und schnellerem Laufen geschehen. Auch hier liegt der größte Teil des Gewinns in der Effizienz. Denke 10 Minuten lang nach, bevor du startest. Wie stellst du sicher, dass du so wenig wie möglich mit leeren Händen läufst?

Stecke während dieser ersten 10 Minuten auch einen Stock in den Boden, bis wohin du an diesem Tag kommen willst, und halte durch, bis du dieses Ziel erreicht hast. Geh auf keinen Fall nach Hause, wenn nur

noch eine Stunde Arbeit für einen Job nötig ist. Wenn du morgen für diese eine Stunde wiederkommen musst, hast du durch das Hin- und Herfahren einen halben Tag verloren.

Und wenn du nach einem langen Tag endlich wieder zur Firma kommst, renne dann nicht zu deinem eigenen Auto und fahre mit quietschenden Reifen vom Gelände. Das kalte Bier hast du dir jetzt wirklich verdient, aber in einer halben Stunde schmeckt es noch besser. Zuerst wird der Montagebus noch aufgeräumt und für den nächsten Tag beladen. Und aufgetankt, damit du das morgen früh nicht mehr machen musst.

Was auch hilft: Fahr früh los. Zumindest so früh, dass du vor den Staus losfährst. Dann bist du auch abends früher fertig und kannst vor den Staus nach Hause fahren. Du musst deinen Rhythmus etwas ändern, aber du gewöhnst dich schnell daran und es spart eine Menge nutzloser Zeit.

“Ja, aber,” wirst du sagen, “warum sollte ich mir diese Mühe machen? Damit der Chef einen noch dickeren AMG fahren kann? Was habe ich davon?” Und jetzt kommt’s: Ein wirklich guter Monteur verdient soviel, dass er sich selbst einen AMG leisten kann.

Denn je mehr Meter du machst, desto wertvoller bist du für deinen Chef und desto mehr Gehalt kannst du von ihm verlangen. Er wird es dir gerne zahlen. Frag ihn ruhig, was du verdienen kannst, wenn du jeden Tag die doppelte Anzahl von Metern schaffst. Nur so zum Spaß, auch wenn du noch denkst, dass es unmöglich ist, jeden Tag die doppelte Anzahl von Metern zu schaffen. Diese Frage ist ein großartiger erster Schritt, um ein Super-Monteur zu werden.

Und ehe du dich versiehst, fährst du mit dem schönsten Auto zum Klassentreffen mit all deinen ehemaligen Mitschülern, die nicht zu blöd für etwas anderes waren. ■





**Der Gas Powered Post Driver von Fast Fencing Systems.  
Die Benzinramme die immer funktioniert.**



FAST FENCING SYSTEMS BV  
WWW.FASTFENCINGSYSTEMS.COM  
RUF ROGER AN: +31 6 50292988  
ODER ARNO: +31 6 52330914



# ELKA Schiebetorantriebe EST-FU mit Frequenzumrichter-Steuerung

NEU



## Quick Install

Einfache stufenlose Höheneinstellung des Zahnrades dank Gasdruckfedern und Höhenanzeige. Der Einstellbereich von 100mm ist durch eine optionale Konsole um 90mm erweiterbar.

Min. und max. Höhe der Zahnstange am Schiebetor kann bei der Installation über die gesamte Torlänge ermittelt werden. Dadurch wird geprüft, ob Zahnrad und Zahnstange über den gesamten Laufweg ausreichend im Eingriff sind. Der Höhenunterschied kann einfach über die Grenzwertgeber abgelesen und die optimale Position des Zahnrades eingestellt werden.

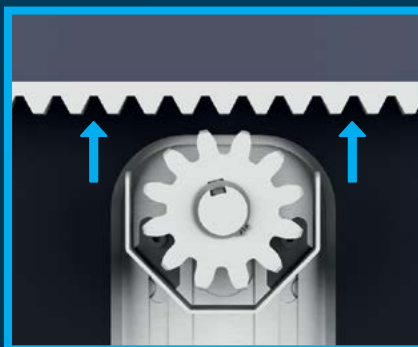
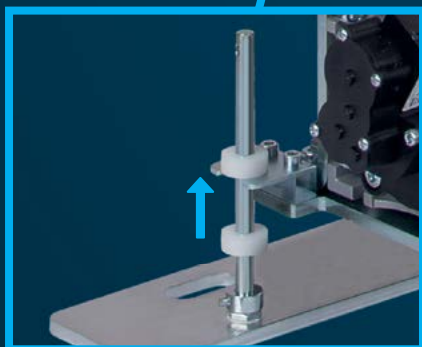

Für Toranlagen bis  
30.000mm geeignet

Effizientes und sparsames  
Hypoidgetriebe

Ausreichend Kraft in  
jeder Situation

# ELKA

ELKA-Torantriebe GmbH u. Co. Betriebs KG  
Dithmarscher Str.9, 25832 Tönning

✉ info@elka.eu  
🌐 www.elka.eu

☎ + 49 (0) 4861 - 9690 - 0  
📠 + 49 (0) 4861 - 9690 - 90



54



49



24

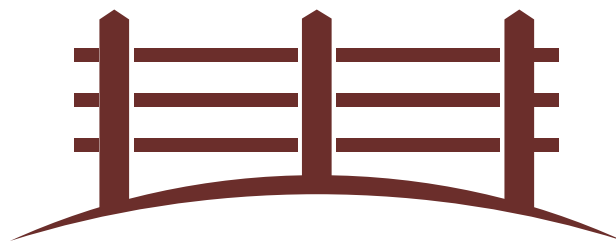

## IN DIESER FENCING TIMES:

### Vom Herausgeber:

Warst du auch zu blöd für einen anderen Job? ..... 8

### Von unseren Lesern:

Fence Post ..... 15

Foto des Monats ..... 18

Livias Zaunfotos ..... 60

### News von den Lieferanten:

Irische Zaunbauer messen sich bei Stock Fencing Championship ... 21

Came präsentiert Gard LS4 Schranke ..... 24

Drei Viertel der Tore in UK sind immer noch ohne Fallschutz ..... 28

Bever erneuert Einbauschloss ..... 31

Modifiziertes Aluminium Laufrollenprofil von Attas ..... 35

Triebenbacher erweitert das Programm mit Aluminiumtoren ..... 39

Deutsche Zauntechnik erweitert 2-Meter-Programm ..... 45

Holler eröffnet Holler Benelux ..... 49

Profex stellt Sichtschutzstreifen mit Holzoptik her ..... 54

### Außerdem

Fences in the News ..... 63



## NEUES BATTERIEBETRIEBENES CODESCHLOSS FÜR EINFACHE ZUGANGSKONTROLLE



**VALENTINO**

Sowohl für neue  
Konstruktionen als für  
bestehende Tore

### SPEZIFIKATIONEN

- ✓ Wettergeschütztes, beleuchtetes elektronisches Codefeld auf beiden Seiten (IP68)
- ✓ Energieeffizient, mit bis zu 150.000 Öffnungs-/Schließzyklen mit einem Batteriesatz
- ✓ Warnleuchte bei niedrigem Batteriestand
- ✓ Unterstützung für Free-Exit-, Pushbar- und codegesteuerte Griffe
- ✓ Schlüsselbetätigte Entriegelungs- und Programmierfunktionalität
- ✓ Unterstützt Codes für dauerhafte Öffnung



Scannen Sie  
mich für weitere  
Informationen



Qualität und Sicherheit auf jeden Meter.



[www.tam-tor-zaun.de](http://www.tam-tor-zaun.de)



Profiltechnik für freitragende Schiebetore.

Wir zeigen **Profil!**

[www.attas.de](http://www.attas.de)



Automatische Tür und Tor Antriebs Systeme

ATTAS GmbH  
Boschstraße 25  
D-71336 Waiblingen  
T. 0 71 51 3 69 02 - 0  
F. 0 71 51 3 69 02 - 190  
Mail [info@attas.de](mailto:info@attas.de) · [www.attashop.de](http://www.attashop.de)

**Stahl**

**Edelstahl**

**Aluminium**

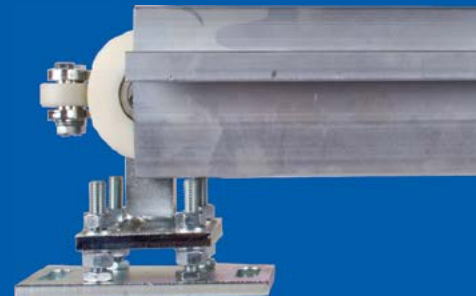
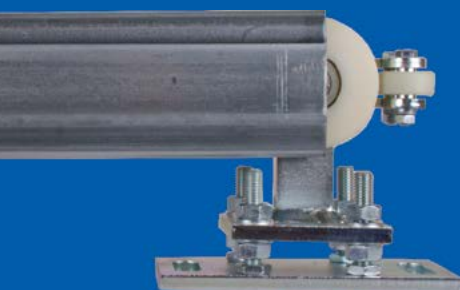

**Ein starkes Team**



# FENCE POST



## *Olivier @ Clôtures Olivier*

Olivier Lebrun von Clôtures Olivier aus Hacquegnies in Belgien hat uns diese Fotos von zwei Sichtschutzzäunen geschickt, die er kürzlich montiert hat. Sie sehen gut aus, Olivier! Danke für deine Einsendung!



[fencepost@fencingtimes.com](mailto:fencepost@fencingtimes.com)

Hast du einen Tipp für uns? Oder hast du etwas Lustiges erlebt, das du gerne mit dem Markt teilen würdest? Hast du einen schönen Zaun oder ein schönes Tor gesehen? Oder vielleicht einen wirklich hässlichen Zaun, von dem du ein schönes Foto gemacht hast? Lass es uns wissen und teile es mit deinen Kollegen aus der Branche.





### *Ian @ Crediton Fencing*

Ian Parsons von Crediton Fencing in der Nähe von Exeter im Südwesten Englands entdeckte diesen Vogel auf einem Stacheldrahtzaun. Tolles Foto, Ian! Danke!



### *Daniel @ WDI*

Daniel Dreilich von Westfälische Drahtindustrie aus Altgandersheim in Mitteldeutschland ist beim Wandern im Harz auf diesen ungewöhnlichen Zaun gestoßen. So kannst du natürlich auch einen Sichtschutzzaun bauen: Du stellst einfach ein paar alte Holzzaunteile gegen dein Stahltor. Ähm, großartige Lösung. Dieser Kunde war offensichtlich nicht bei Olivier. Danke für das Foto, Daniel!



### *Ralf @ Hema*

Ralf Böhmer von Hema aus Düsseldorf ist in Irland auf dieses Tor gestoßen, er hat nicht geschrieben, wo genau. Ein Schmuckstück von einem Tor – so etwas wird heutzutage nicht mehr gebaut. Danke für das Foto, Ralf!

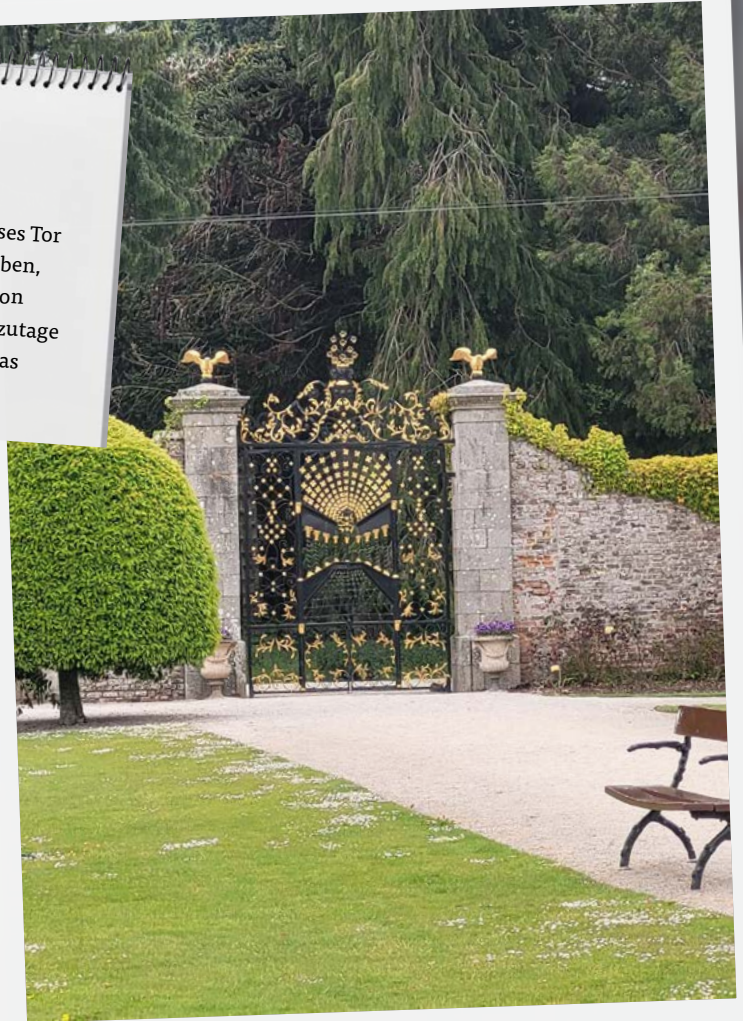

### *John @ ABC Hekwerk*

John van Meegen von ABC Hekwerk Zuid-Oost in Lottum in den Niederlanden stieß auf dieses Kunstwerk in Polignano a Mare, einer Küstenstadt ganz unten auf dem italienischen Stiefel an der Adria. Die Füllung ist schön, aber die Verriegelung auch – sie wurde auf dem Unterholm angebracht. Danke für das Foto, John!



## Folge uns auch online

LinkedIn: <https://www.linkedin.com/company/fencing-times/>

Facebook: <https://www.facebook.com/fencingtimes>

Instagram: [https://www.instagram.com/fencing\\_times/](https://www.instagram.com/fencing_times/)









## *Denis @ Walput*

Dieses Foto der neuen Afrika-Savanne des Karlsruher Zoos stammt von Denis Valput von der Zaunfirma Draht Walput aus Rheinstetten. Es ist das neue Gehege für die Giraffen, Zebras und Antilopen des Karlsruher Zoos. Der Kunde wollte, dass der Zaun so natürlich wie möglich aussieht, also haben die Jungs von Denis diesen Holzzaun vor Ort in Handarbeit gebaut. Mission erfüllt. Das Locinox-Bauradio kommt nach Rheinstetten. Danke für die Einsendung, Denis!

Willst du auch ein Locinox-Bauradio gewinnen? Schicke dein schönstes Projektfoto an [fencepost@fencingtimes.com](mailto:fencepost@fencingtimes.com).





Auf unserer B2B-Webseite  
finden Sie weitere Infos  
und den Ansprechpartner  
für Ihre Region.



SYSTEM ALU XL MIT DEKORPROFILIEN PULS



**SYSTEM - DER PFLEGELEICHTE ZAUNBAUKASTEN.** Typisch TraumGarten: Wir haben ein Gespür für Trends. Mit unseren Ideen und Systemen geben Sie Ihrem Kunden viel Gestaltungsspielraum. Unser Zaunbaukasten SYSTEM zum Beispiel bietet zu fast jedem Kundenwunsch eine individuelle und passende Lösung dank verschiedenster Materialien wie Komposit, Glas, Aluminium, ACP, Keramik, Metall und Edelstahl. Helfen Sie Ihrem Kunden bei der Planung mit unseren POS-Modulen und Musterkoffern. Zeigen Sie ihm die unglaublich vielfältigen Varianten, vom einfachen Sichtschutzzaun bis hin zur kompletten Anlage mit Einzel- und Doppeltor auf Maß, auch mit unserem Online-Planer, mit dem auf einfachste Weise eine ganze Zaunanlage visualisiert werden kann.



ORIGINAL KUNDENANLAGE: SYSTEM WPC



ORIGINAL KUNDENANLAGE: SYSTEM BOARD



ORIGINAL KUNDENANLAGE: SYSTEM RHOMBUS





# Irische Zaunbauer messen sich bei Stock Fencing Championship

**A**m ersten Sonntag im Juli fanden zum zweiten Mal die Irish Stock Fencing Championship während der Clonmel Show, einer der ältesten Landwirtschaftsmessen Irlands, statt. Die diesjährige Meisterschaft folgte auf einen ersten Test in 2022, bei dem fünf Teams mit je zwei Zaunbauern um den höchsten Titel kämpften. Die Veranstaltung wurde von Tornado Wire und Scanpole gesponsert.





Jedes Team musste einen viehsicheren Wildschutzzaun bauen. Dazu mussten die Löcher von Hand gegraben, die Pfosten gesetzt und der Draht verbunden werden – und das alles innerhalb einer bestimmten Zeit. Die Teilnehmer bekamen Punkte für ihr handwerkliches Geschick und die Zeit, die sie für die Herausforderung benötigten.

Das Siegerteam bestand aus Dan Flood von Dan Flood Plant Hire & Fencing und Alan Duffy von AD Fencing. Sie gewannen eine komplett bezahlte Reise zur Tornado Wire Fencing Championship, die nächstes Jahr auf dem NSA Sheep Event auf dem Three Counties Showground in Malvern, einer Stadt in den West Midlands, stattfinden wird. Bei diesem Großereignis werden die Teilnehmer auch auf harte Konkurrenz vom anderen Ende der Welt treffen, denn die Gewinner der Golden Pliers der neuseeländischen Zaunmeisterschaft werden ebenfalls teilnehmen.

“2022 war vor allem ein Test,” sagt Jack Bennett, Technical Sales Engineer von Tornado Wire für Irland. “Es war ermutigend, dieses Jahr mehr Teilnehmer begrüßen zu können.

Einige kamen sogar von außerhalb Irlands. Es ist toll, so viel Enthusiasmus und Leidenschaft für das Handwerk zu sehen, ganz zu schweigen von der schieren Kraft und Ausdauer. Vor allem beim Graben der Löcher, eine Arbeit, die in Großbritannien normalerweise von Maschinen erledigt wird. Wir sind optimistisch, dass der Wettbewerb weiter wachsen wird und dass 2024 noch mehr Zaunbauer mitmachen wollen.”

Dan Flood, der Teil des Gewinner-Duos ist, fügte hinzu: “Dieser Wettbewerb ist eine wirklich wichtige Veranstaltung für uns. Er bietet die Möglichkeit, neue Techniken voneinander zu lernen, neue Leute kennenzulernen und bietet eine echte Networking-Möglichkeit für die Branche. Tornado Wire hat fantastische Arbeit geleistet, um die Meisterschaften bekannter zu machen, was eindeutig dazu beigetragen hat, die Zahl der Teilnehmer zu erhöhen. Der Gewinn dieses Titels unterstreicht das Engagement meiner Firma, perfekte Zaunarbeiten zu liefern und meine Fähigkeiten ständig zu verbessern.” ■





# HOLLER

TORE - ZÄUNE - ANTRIEBE

VERTRAUEN SIE NUR  
DEM ORIGINAL



Bild: Schnelllauf-Falttor Quattro 8 x 2,25 m

## Zuverlässige Lösungen für Perimeter- und Objektschutz

Umfangreiches Standardprogramm und individuelle Torlösungen aus Aluminium bis 25 m Breite und 5 m Höhe

### ÖSTERREICH



Werk  
Produktion

Holler Tore GmbH  
Dorfstraße 31  
8435 WAGNA

Tel. +43 3452 86031-0

mail@holler-tore.at  
www.holler-tore.at

### DEUTSCHLAND



Holler Tore Deutschland GmbH  
Parsberger Straße 9  
92355 VELBURG

Tel. +49 9492 8954600

mail@holler-tore.de  
www.holler-tore.de

### SCHWEIZ



Holler Tore Schweiz AG  
Obere Au 4 / Rosental  
9545 WÄNGI

Tel. +41 71 558 47 47

office@holler-tore.ch  
www.holler-tore.ch

### POLEN



Holler Polska Sp. z o.o.  
Szarych Szeregów 2  
33-100 TARNÓW

Tel. +48 733 791 167

info@holler.pl  
www.holler.pl

### SLOWENIEN



Holler, vrata in ograjni sistemi d.o.o.  
Ukmarjeva ulica 4  
1000 LJUBLJANA

Tel. +38 641 973 679

prodaja@holler.si  
www.holler.si

### ITALIEN



Holler Italia SRL  
Viale Vittorio Emanuele II n.51/2  
31029 VITTORIO VENETO (TV)

Tel. +39 331 270 8050

info@holler-italia.it  
www.holler-italia.it

### RUMÄNIEN



HOLLER ROMÂNIA  
Str. Ciucaș 14  
505800 - ZĂRNEȘTI, BRAȘOV

Tel.: +40 734350987

contact@holler.ro  
www.holler.ro



# Came präsentiert Gard LS4 Schranke

Der italienische Hersteller für Zufahrts- und Zutrittskontrolle Came hat in diesem Frühjahr eine neue Schranke auf den Markt gebracht. Sie heißt Gard LS4 und ergänzt das Programm neben der GT- und PX-Serie. Die LS4 hat eine Baumlänge von bis zu 3,8 Metern und ist gedacht als Einstiegsmodell.

**“D**ie GT- und PX-Serien sind moderne, gut ausgestattete Schranken,” sagt Marc Daub, Marketingleiter der deutschen Came-Niederlassung in Korntal bei Stuttgart. *“Kunden mit einem etwas kleineren Budget, die weniger Ausstattung benötigen, mussten bisher auf die orangefarbene Gard-Serie zurückgreifen. Für sie haben wir jetzt die LS4: eine preisgünstige, aber moderne Schranke im gleichen neuen Stil wie ihre großen Brüder.”*

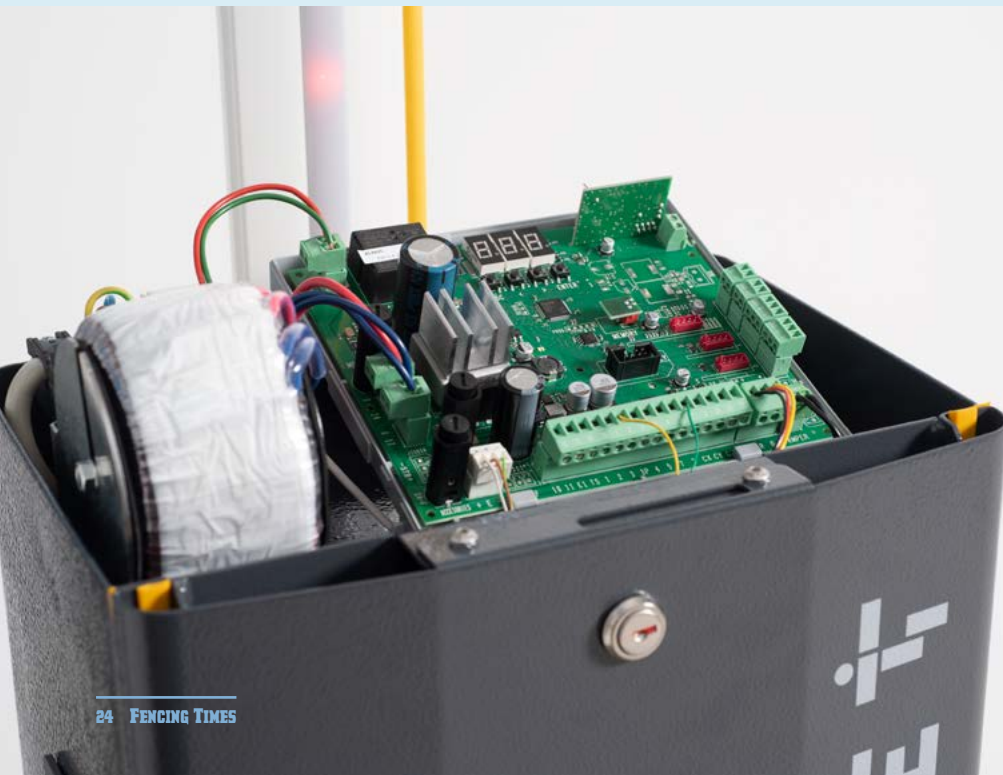





CAME





## POSITION

Einige der Unterschiede zwischen der LS4 und der GT4 liegen in der Konstruktion. "Die GT4 hat einen Deckel mit einer integrierten LED-Leiste und einem Schloss, mit dem man sie einfach öffnen kann," sagt Daub. "Die LS4 hat beides nicht. Hier wird der Deckel einfach auf seinem Platz festgeschraubt. Mit maximal 300 Zyklen pro Stunde ist sie mit der GT4 gleichauf. Bei den Mean Cycles Between Failures (MCBF) liegt sie mit 1,5 Millionen aber unter den 3 Millionen der GT4. Sie liegt damit aber immer noch über dem, was an den meisten Standorten als Ausfallsicherheit benötigt wird. Gleichzeitig verfügt die LS4 über einen modernen Antrieb, der mit der Connect Setup App von Came auf dem Handy oder Tablet programmiert und konfiguriert werden kann."

## ENCODER

Der 24-Volt-Motor des Schrankenantriebs ist mit einem Encoder ausgestattet. "Die Elektronik im Antrieb sorgt für eine fließende Bewegung des Schrankenbaums," so Daub weiter. "Dabei analysiert die Steuerung ständig die Kräfte, die auf den Schrankenbaum wirken, und passt dann die Geschwindigkeit des Motors entsprechend an. Das garantiert eine lange Lebensdauer und einen zuverlässigen Betrieb bei allen Wetterbedingungen." Der Antrieb der Gard LS4 befindet sich oben am Gehäuse und ist nach oben geneigt. "So kannst du ihn leicht erreichen, wenn du davor stehst."





## SPEZIFIKATIONEN

Die neue LS4 hat einen 24-Volt-Gleichstrommotor und ist mit einer Baumlänge von 2,5 bis 3,8 Metern erhältlich. Sie verfügt über einen Anschluss für das eigene BUS-System von Came zum einfachen Anschließen von Zubehör und kann mit der Vorbereitung für das Modbus-System auch leicht in Gebäude- oder Parkhausnetzwerke integriert werden. Je nach Baumlänge beträgt die Öffnungszeit zwischen 2 und 4 Sekunden. Das Gehäuse ist standardmäßig in Graphitgrau (Ral 7024) pulverbeschichtet, aber auch in jeder anderen Farbe erhältlich.

## OPTIONEN

Der Baum der neuen LS4 kann an zwei Seiten mit einem Rot/Grün-LED-Streifen ausgestattet werden, der als Ampelfunktion dienen kann und nachts für eine bessere Sichtbarkeit sorgt. Wenn diese eingeschaltet ist, leuchten die LEDs rot, wenn der Baum geschlossen ist und beim Öffnen und Schließen und grün, wenn der Baum offen ist. Came bietet ein separates Blinklicht, das KLT, an, das auf dem Deckel der Schranke angebracht werden und mit den Farben des Baums mitleuchten kann. Weitere Optionen sind eine Notstrombatterie, ein Schrankengitter, eine Abbruchkupplung, ein Gelenkarm für den Einsatz in niedrigen Tiefgaragen und eine Pendelstütze. ■

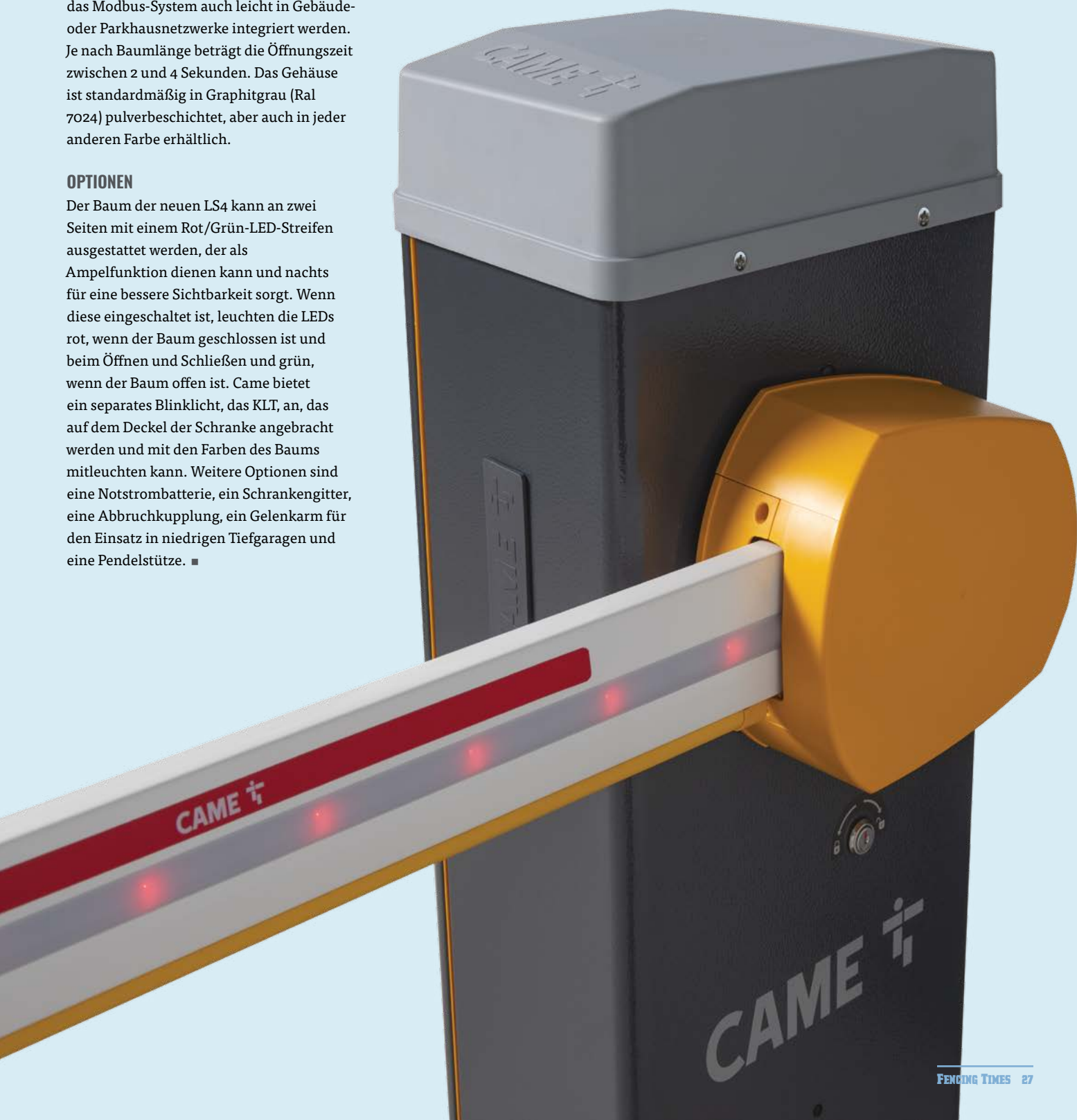



# Drei Viertel der Tore in Großbritannien sind immer noch ohne Fallschutz

**D**as englische Gate Safe ist für seine Schulungen zur Torsicherheit bekannt, aber die Organisation führt auch regelmäßig Inspektionen bestehender Tore durch, auf Wunsch von Torbesitzern, die wissen möchten, ob ihre Tore den aktuellen Sicherheitsanforderungen entsprechen.

Bei den 86 Inspektionen, die in diesem Frühjahr und Sommer durchgeführt wurden, wurde festgestellt, dass drei Viertel der Tore nicht gegen das Umfallen der Flügel gesichert waren. *“Das ist ein klarer Verstoß gegen die neue Version der EN 12604,”* sagt Richard Jackson, Gründer von Gate Safe. *“Diese Norm schreibt vor, dass jedes Tor drei Scharniere haben muss.”* Von den 86 Toren waren neun mit drei Scharnieren ausgestattet. Von den Toren mit nur zwei Scharnieren waren 12 mit einem Fallschutzseil nachgerüstet worden. Die restlichen 63 Tore hatten keinerlei Umfallsicherung.

*“Wir haben Tore im ganzen Land gesehen,”* sagt Jackson. *“Wir gehen also davon aus, dass die Untersuchung repräsentativ für ganz Großbritannien ist. Aber es waren alles Tore, deren Besitzer überdurchschnittlich auf Sicherheit bedacht sind, sonst würden sie uns nicht dazuholen. Würden wir die Untersuchung an allen Toren im Vereinigten Königreich wiederholen, wären die Ergebnisse noch viel schlechter.”*

Richard Jackson







Die Ergebnisse der Untersuchung ergeben laut Jackson eine schlechte Bilanz: *“Es ist sehr enttäuschend, dass trotz der vor fünf Jahren aktualisierten Norm immer noch so viele Tore ohne drei Scharniere oder ohne Fallsicherungssysteme zu finden sind. Wenn du eine Wartung oder eine Reparatur an einem Drehtor durchführst, kannst du sofort sehen, ob es gegen das Umfallen des Flügels gesichert ist. Wenn das nicht der Fall ist, musst du nur eine Umfallsicherung anbringen, um ein großes Risiko zu beseitigen. Das ist ein Teil von vielleicht 10 Pfund Sterling. Wir empfehlen den Installateuren wirklich von Herzen, das zu tun.”* ■

Hier in der Redaktion vermuten wir, dass die gleiche Untersuchung in den anderen europäischen Ländern nicht zu besseren Ergebnissen führen würde, aber für uns ist das Ergebnis dennoch auffällig. Tatsächlich war es vor allem die britische Delegation in den CEN<sup>1)</sup>-Arbeitsgruppen, die auf die Aufnahme der Drei-Scharnier-Bestimmung in die Norm gedrängt hat, weil in Großbritannien bei ein paar aufeinanderfolgenden Vorfällen jemand unter einem umfallenden Torflügel ums Leben gekommen ist, nachdem eines der Scharniere versagt hatte.

1) CEN (Französisch: Comité Européen de Normalisation) ist eine Normungsorganisation, die 1961 von den nationalen Normungsausschüssen der Europäischen Wirtschaftsgemeinschaft und der Europäischen Freihandelszone gegründet wurde. Die CEN-Normen sind als Europäische Norm (EN) bekannt.





# Hochwertige Pfostensysteme speziell **auch** für den Schrägbau.



## ULI 6040 Pfosten

für Mattenzaun. Aus Aluminiumprofil, ähnlich 60x40 mm mit durchgehender Befestigungsnut.

### Vorteile:

- Stufenlose Befestigung der Matten.
- Nur ein Pfosten für Anfang/End/Eck- und Zwischenpfosten.
- Befestigung der Matten parallel dem Gefälle möglich.

## Solar LED Kappe

Mit allen 60x40 mm Pfostensystemen kompatibel. Steckbar mit Sicherung. Inkl. handelsüblichen Akku.

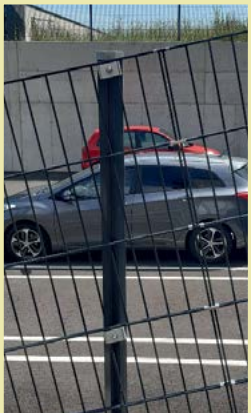
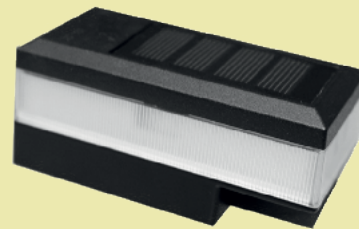

Bieten Sie Ihren Kunden **innovative** Pfostensysteme an.  
**Werden Sie H+S Vertriebspartner.**

Absturzsicherung | Poolzaun | Tür- und Toranlagen | Wild- und Weidezäune | Aluminiumzäune

**sales@hs-zaun.at | www.hs-zaun.at**



# Bever erneuert Einbauschloss

Bever & Klophaus, ein Schlosshersteller aus Schwelm (zwischen Köln und Dortmund), hat sein Einbauschloss für Rohrprofile erneuert. Die Falle kann auch nach dem Einbau noch gedreht werden und das Schloss ist jetzt auch als Panikschloss verfügbar.

**D**as neue Einbauschloss ist Teil einer umfassenden Umstrukturierung. Ein Teil dieser Reorganisation besteht darin, das Portfolio zu erneuern, um der aktuellen Nachfrage und dem heutigen Stand der Technik besser gerecht zu werden. In diesem Frühjahr war Bevers Rohrrahmenschloss für Aussentore an der Reihe.

## ERNEUERUNG

*“Bever gibt es seit mehr als 200 Jahren,” sagt Geschäftsführer Holger Hoffmann. “Wir wurden 1809 gegründet, die jetzigen Gesellschafter sind in der siebten Generation. Das bedeutet für uns einen Berg an Wissen und Erfahrung und einen vertrauenswürdigen Namen. Aber es bedeutet auch, dass manche Dinge heute noch genauso gemacht werden wie vor 100 Jahren. Deshalb haben wir vor drei Jahren mit einer Modernisierung begonnen. Wir erneuern den Maschinenpark, aber auch die Produktionsprozesse, die interne Logistik, die Software und vieles mehr. Zusätzlich steht die Lieferkette auf dem Prüfstand. Wir erneuern auch unser Portfolio. Schlösser, die wir seit Jahren kaum verkauft haben, werden ausgemustert, eine ganze Reihe von Schlössern bekommt ein Update und wo immer wir können, verlagern wir den Fokus auf Premium.”*





## ROHRRAHMENSCHLOSS

Das neue Schloss heißt 1104 und ist der Nachfolger des 1004 Schlosses. Eigentlich sollten wir übrigens von einer neuen Schloss-Serie sprechen, denn es gibt auch eine 1103 und eine 1105 Variante. In der neuen Version hat das Einbauschloss einen geschweißten statt einen genieteten Stulpes. Die Falle kann nach wie vor im eingebauten Zustand gedreht werden. *“In der vorherigen Version hatte die Aussparung im Stulp oben und unten eine Einkerbung,”* sagt Hoffmann. *“Die jetzige Ausführung hat die Form einer Welle und schließt damit die Falle umlaufend ab und sorgt dafür, dass kein Wasser eintritt. Die Falle ist jetzt symmetrisch. Wir haben sie so gestaltet, dass sie auch nach dem Einbau noch gedreht werden kann. So können Torhersteller alle Schlösser vormontieren und die Zaunbauer vor Ort können das Tor in die andere Richtung öffnen lassen, wenn sie möchten.”*

## VARIANTEN

Das Schloss 1103 hat einen verzinkten Stulp und eine Falle und einen Riegel aus Zinkdruckguss. *“Das ist sozusagen die Einstiegsversion,”* erklärt Hoffmann. *“Es ist etwas günstiger und gut für den Einsatz in verzinkte Rohrrahmen geeignet.”* Als nächstes kommt die Standardversion 1104. Sie hat einen Stulp aus Edelstahl, Falle und Riegel sind aus Zinkguss und vernickelt. Schließlich gibt es noch das 1105, die Panikversion des Einbauschlosses. Dieses verfügt über zwei Mechanismen, die laut Bever sicherstellen, dass sich das Schloss im Notfall garantiert öffnet. *“Der erste Mechanismus stellt sicher, dass sich die Falle sofort öffnet, sobald jemand den Panikdrücker betätigt. Wir haben bei der Entwicklung sehr auf diese Öffnungszeit geachtet. Der Mechanismus öffnet das Schloss in einem Bruchteil einer Sekunde, sobald der Panikdrücker betätigt wird. Der zweite Mechanismus sorgt dafür, dass auch bei stark druckbelasteter Türe Falle und Riegel zurückgezogen werden können, so dass die Öffnung im Fluchtfall immer gewährleistet ist.”*





## SPEZIFIKATIONEN

Die neuen Schlösser sind mit Nusslöchern von 8 Millimetern und für Österreich auch mit 8,6 Millimetern erhältlich. Die Panikversion kann mit einer Nuss von 9 und 10 Millimetern für Panikdrücker geliefert werden. Die 1103 und 1104 sind mit fünf Dornmaßen von 24 bis 45 Millimetern lieferbar und damit für Rohrprofile ab 40 Millimetern geeignet. Beim 1105 beträgt das kleinste Dornmaß 30 Millimeter. Das Gehäuse ist aus verzinktem Stahl. In Bezug auf die Abmessungen ist das neue Schloss 1104 gleich in Bezug auf seinen Vorgänger 1004. "Zaunbauer können ein altes 1004-Schloss problemlos durch ein 1104-Schloss ersetzen. Und die Hersteller müssen ihre Schablonen nicht ändern. Wir sind gerade dabei, das Schloss von dem PIV<sup>1</sup> nach EN 12209 prüfen zu lassen. Das Panikschloss wird zusätzlich noch nach EN 179 geprüft. Sobald diese Zertifikate vorliegen, werden wir die Schlösser auch standardmäßig mit einem CE-Zeichen versehen." Wer große Mengen bestellt, kann sein Logo in den Stulp einprägen lassen. Auch Stulpe mit anderen Maßen sind bei größeren Mengen möglich. ■

1) PIV steht für Prüfinstitut Schlösser und Beschläge Velbert. Es ist eine unabhängige Prüf- und Zertifizierungsorganisation der RAL Gütegemeinschaft Schlösser & Beschläge.





# » Wollt Ihr Euch mit Kollegen austauschen und fachsimpeln? «

Wir bieten Veranstaltungen,  
wir schaffen Verbindungen!



RAL-Gütegemeinschaft  
Metallzauntechnik e. V.

An der Pönt 48  
40885 Ratingen  
☎ +49 2102 186200  
✉ info@guetezaun.de

[www.guetezaun.de](http://www.guetezaun.de)

50  
FAC  
ANNIVERSARY

GATE HARDWARE  
KIT SOLUTIONS



**NEW**  
**KIT BI-FOLDING 180°**

ACCESSORIES FOR GATES

[www.facsrl.com](http://www.facsrl.com)





# Modifiziertes Aluminium Laufrollenprofil von Attas für manuelle freitragende Schiebetore

**A**ttas, ein deutscher Hersteller von Schiebetorkomponenten aus Waiblingen bei Stuttgart, bringt ein zusätzliches Aluminium Laufrollenprofil für freitragende Schiebetore auf den Markt. Es ist genauso aufgebaut wie das bestehende Profil, aber hat keine Aufnahme für die Zahnstange.

*“Die meisten Tore werden natürlich elektrisch betrieben,” sagt Tim Epple von Attas. “Aber gelegentlich gibt es auch Kunden, die ihr Schiebetor selbst von Hand aufschieben möchten. Torbauer, die für solche Kunden ein Aluminiumtor bauen wollten, haben in der Vergangenheit auf unser Aluminiumprofil FST 90A zurückgegriffen. Dieses Profil hat jedoch eine fest integrierte Aufnahme für Zahnstangen, die du bei manuellen Toren natürlich nicht brauchst. Deshalb haben wir jetzt auch eine Version des Profils ohne diese Aufnahme entwickelt und auf den Markt gebracht. Auf diese Weise haben die Kunden ein schönes, glattes Profil.”*

*“Als wir vor Jahren mit Unterholmen aus Aluminium anfangen, hat es sich nicht gelohnt, ein separates Profil speziell für manuelle Tore herzustellen,” so Epple weiter. “Aber die Nachfrage nach Aluminium ist in den letzten Jahren deutlich gestiegen, weil immer mehr Torbauer die Vorteile erkennen und sich darauf einstellen. Zum Beispiel wiegt ein Aluminiumtor nur etwa ein Drittel von dem, was ein Schiebetor aus Stahl wiegt. Dadurch verschleßen alle mechanischen Teile weniger schnell und die Lebensdauer ist länger.”*

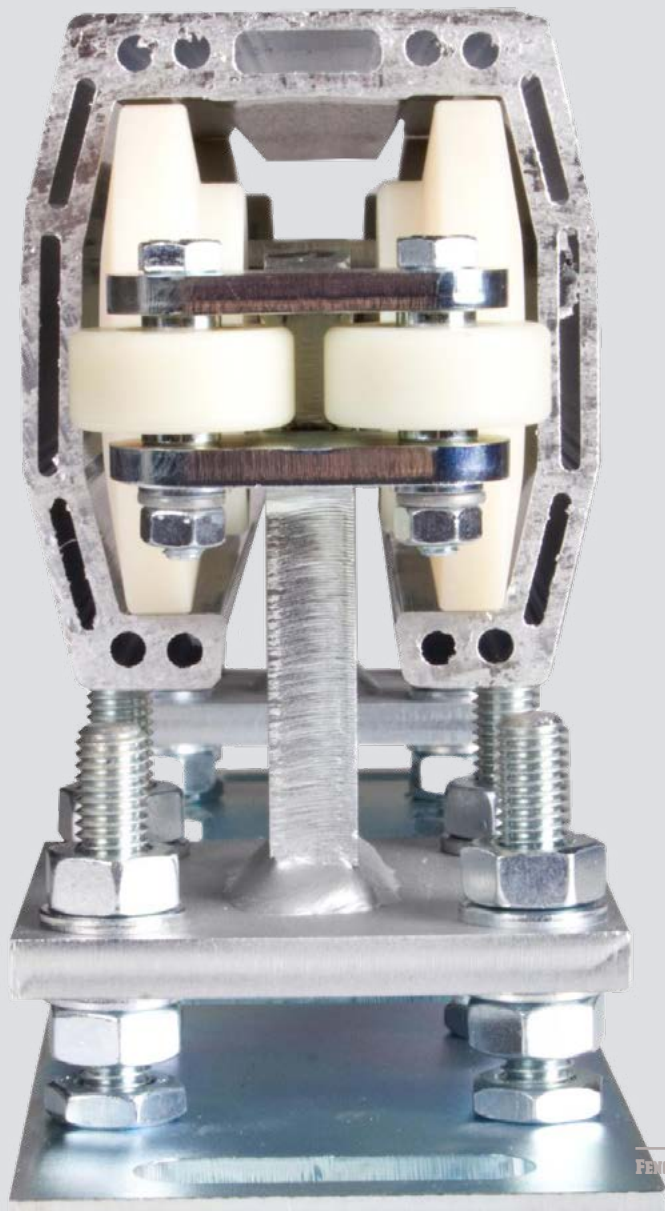



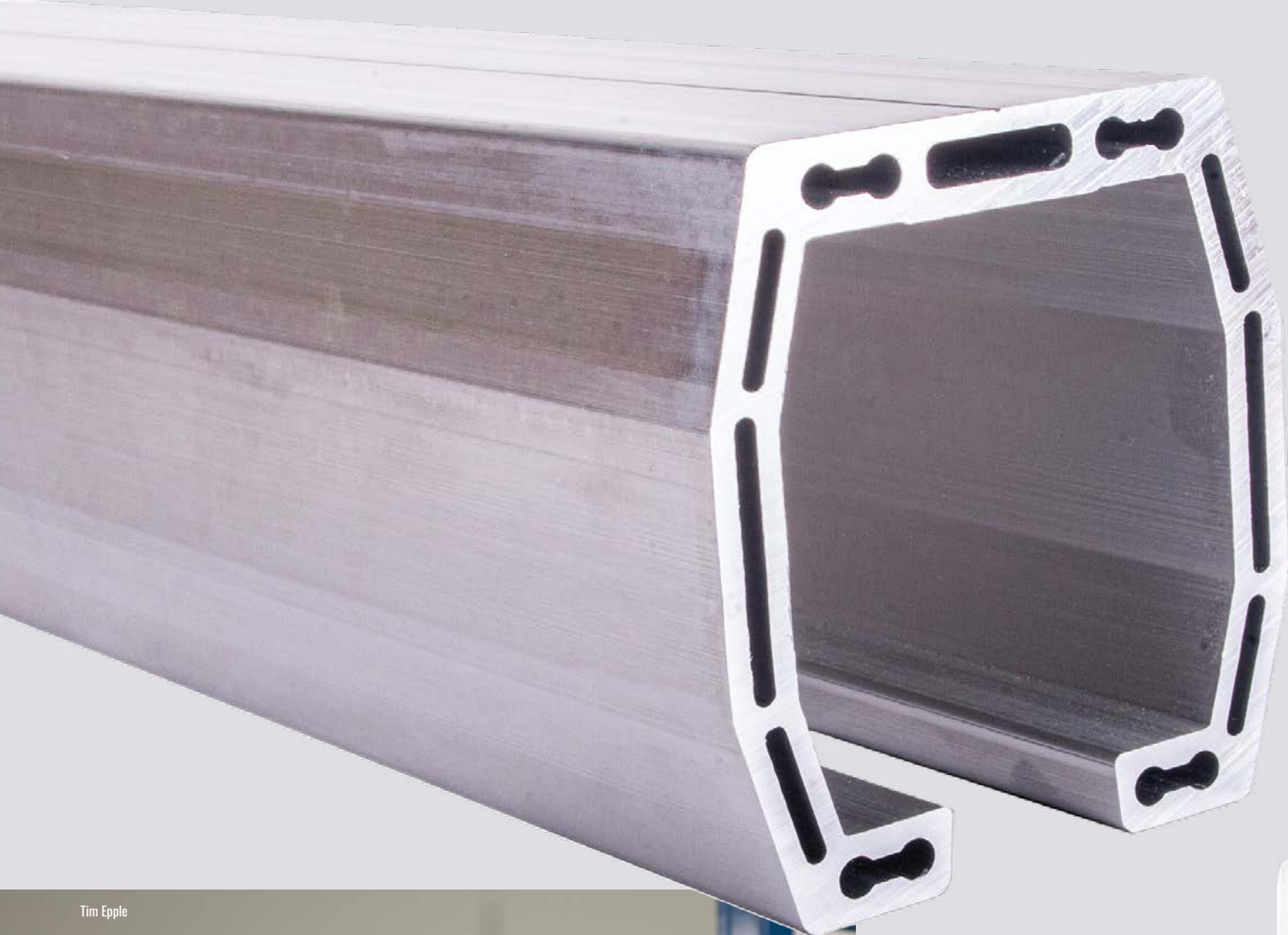

Tim Epple

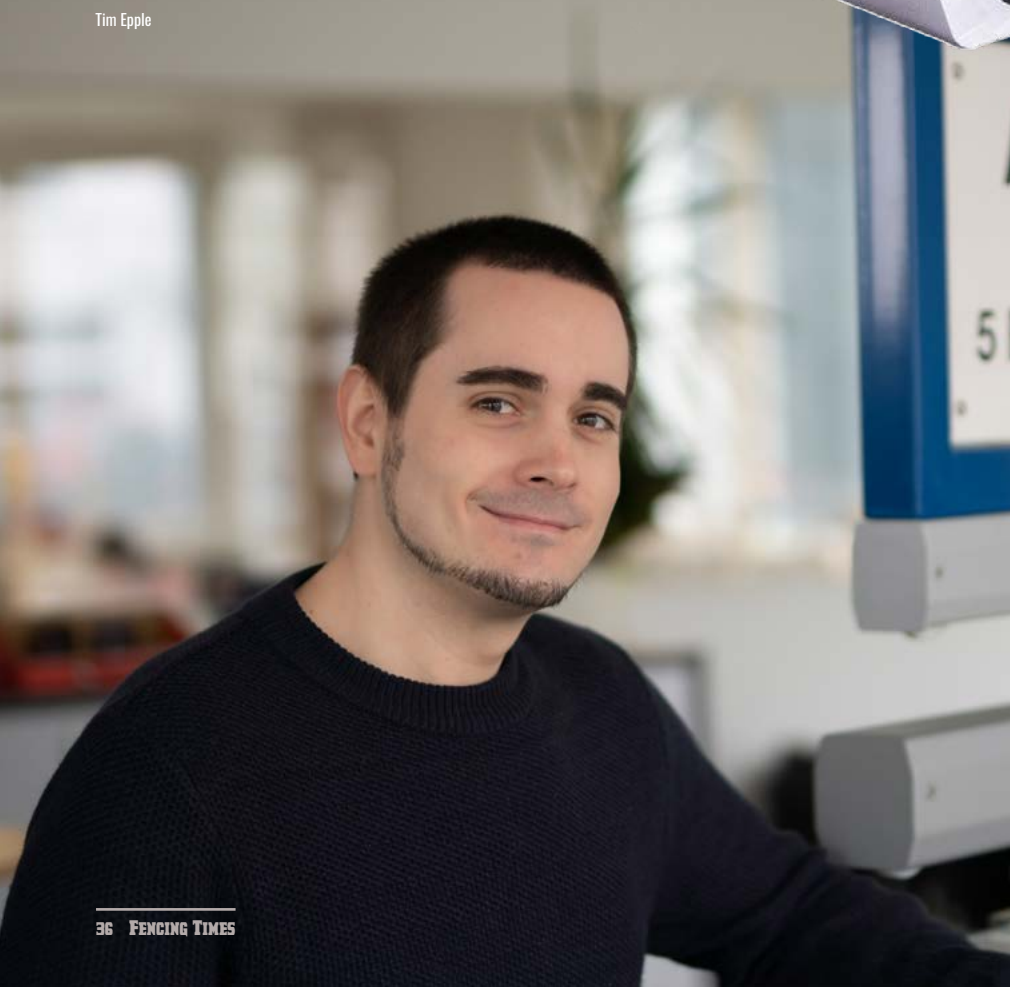

Auch Transport und Montage sind aufgrund des geringeren Gewichts günstiger. Außerdem rostet Aluminium natürlich nicht, auch nicht bei Kratzern und Beschädigungen. Die Oberfläche ist zudem glatter und damit schöner, und weil Aluminium nicht verzinkt werden muss, kann sich das Profil auch in der Verzinkerei nicht verziehen. Und schließlich, wenn du einen Flügelrahmen aus Stahl darauf montieren willst, geht das auch ganz einfach, wenn du ein Korrosionsschutzband zwischen den beiden Metallen verwendest."

Das FST 90A-Profil von Attas eignet sich für Tore mit einem Durchgang von bis zu 8 Metern und einem Flügelgewicht von bis zu 450 Kilogramm. "Durch das Hohlkammersystem ist es ein sehr stabiles Profil," sagt Epple.



*“Wir haben Berechnungen, die zeigen, dass ein Schiebetorflügel auf diesem Profil Windgeschwindigkeiten von bis zu 100 Kilometern pro Stunde standhalten kann.”*  
Ab einer Länge von 6 Metern besteht das Profil aus zwei Teilen. Es hat acht Löcher, in die du Verbindungsstifte schieben kannst, um zwei Profile miteinander zu verbinden. *“Das Profil ist sowohl zum Schweißen als auch zum Schrauben geeignet. Die Tragrollen oder Laufrollenböcke sind so konstruiert, dass unser Laufrollenprofil mittig von unten an das untere Profil des Flügelrahmens angeschraubt werden kann und die Schrauben den Laufweg der Tragrollen dennoch nicht blockieren. So ist eine sehr einfache Schraubmontage für den Torbauer möglich.”* ■





**MORE THAN  
STANDARD**

# **HALSANG**

[www.halsang.com](http://www.halsang.com)



**MORE THAN  
STANDARD**

**CONTACT**

☎ +46 515 460 40

✉ [info@halsang.se](mailto:info@halsang.se)

[WWW.HALSANG.COM](http://WWW.HALSANG.COM)



**t**  
**tortec®**

Jahre **30** 1992-2022

# Partner im Torbau

**tortec®** GmbH | Freitragende Schiebetorsysteme in Stahl- & Aluminium | Oberer Westring 23  
D-33142 Büren | Tel.: +49 (0) 2951 92000 | Fax: +49 (0) 2951 92002 | E-Mail: [info@tortec.de](mailto:info@tortec.de) | [www.tortec.de](http://www.tortec.de)



# Triebenbacher erweitert das Programm mit Aluminiumtoren

Triebenbacher, ein deutscher Hersteller und Großhändler von bisher hauptsächlich Tor- und Zaunelementen, erweitert sein Sortiment mit einer Serie von Aluminium-Designtoren. Die Serie umfasst sowohl Dreh- und Schiebetore als auch Zaunelemente.





“Immer mehr Kunden fragen uns nach kompletten Toren,” sagt Dirk Wiegand, technischer Leiter der Firma Triebenbacher.

“Die Handwerksbetriebe finden aufgrund des Fachkräftemangels immer weniger Zeit selbst zu produzieren. Oder sie würden gerne außergewöhnliche Designtore anbieten, haben aber keine Erfahrung mit dem Schweißen von Aluminium. Deshalb haben wir jetzt ein komplett neues Programm erstellt.”

## PROGRAMM

Die neue Serie heißt einfach Tore und Zäune aus Aluminium. “Einerseits wollten wir viel Auswahlmöglichkeit bieten,” sagt Wiegand. “Gleichzeitig aber auch Kalkulation und Produktion so weit wie möglich standardisieren, um sowohl die Angebotsphase als auch die Lieferzeiten kurz zu halten. Deshalb haben wir die Serie in fünf Modelle mit jeweils unterschiedlichen Varianten und Optionen unterteilt mit einer einfachen Preisstruktur und vielen Standardbauteilen. Es ist ein Katalog mit 40 Seiten geworden, Torbauer können damit ihren Kunden wirklich etwas Schönes anbieten. Durch die Möglichkeit der Kombinationen, die sehr einfach und verständlich gehalten sind, kann unser Kunde seinem Endkunden einen individuellen Touch anbieten.” Alle Varianten und Modelle sind als Dreh- und Schiebetor und als freitragendes Schiebetor erhältlich.



Torfüllung Select kombiniert mit einem gebürsteten Aluminium Designelement



Portal Variant mit Schweißbogen.  
Stabfüllung 60 mal 30 Millimeter.  
Geschlossene Füllung diagonal eingebaut.





### **PORTAL VARIANT UND SELECT**

*“Die Nachfrage nach komplett geschlossenen, blickdichten Toren nimmt zu,” sagt Wiegand. “Bei Portal Variant Toren werden 2 Millimeter starke Alu-Bleche beidseitig mit der geschweißten Rahmenkonstruktion verklebt und anschließend pulverbeschichtet. Durch die flügelüberdeckende Montage der Bleche wirkt das Tor wie aus einem Guss. Dadurch dass alle Rahmenkonstruktionen und Torbänder geschweißt werden, ist auch eine sehr hohe Lebens- und Funktionsdauer der Toranlagen gewährleistet. In die Alu-Bleche können acht verschiedenen Motive eingefräst werden. Es sind vielfältige Zusatzoptionen möglich von asymmetrischen Drehtoren bis zum Einbau von E-Öffnern, Fingerscannern oder bicolor Ausführungen.”*

### **CITY VARIANT**

Bei dem City Variant gibt es eine große Auswahl aus acht verschiedenen Rahmenformen. Die Flügel horizontal in zwei Teile geteilt. Das untere Teil ist immer eine geschlossene Füllung. Entweder aus glattem Aluminiumblech, oder aus Aluminiumprofilen, die waagrecht, senkrecht und diagonal montiert werden können. Da die Paneele nach der Beschichtung verbaut werden, können sie eine andere Farbe als der Rest des Tores haben. Das obere Teil der Flügel hat eine Stabfüllung. Hier gibt es die Wahl zwischen zwei verschiedenen Stäben: einem rechteckigen Profil von 80 mal 20 und einem abgerundeten Profil von 60 mal 30 Millimetern.





## VILLA VARIANT

Die vierte Variante gibt es wieder nur mit einer rechteckigen Flügelform. Beim Modell Villa Variant sind die Flügel ebenfalls in einen offenen und einen geschlossenen Teil unterteilt, aber hier ist die Teilung vertikal. Die Stäbe hingegen werden horizontal montiert, was einen verspielten Effekt erzeugt. Es gibt zwei Varianten: Der offene Teil des Tors kann entweder in der Mitte oder an der Bandseite gewählt werden. Der geschlossene Teil besteht wie bei dem City Variant aus Paneelen, die ebenfalls waagrecht, senkrecht oder diagonal montiert werden können, allerdings nicht in einer anderen Farbe.

## KLASSIK

Zum Schluss gibt es noch das Modell Klassik. Die Varianten dieses Modells ähneln von der Form her hauptsächlich den klassisch geschmiedeten Schmuckzäunen. Die Füllung besteht aus Rundstäben, die das oberste Rahmenelement durchdringen. Es stehen fünf verschiedene Zierspitzen zur Auswahl. Die Torfüllungen können zusätzlich mit geraden oder gebogenen Ringketten aufgewertet. Weitere Optionen sind zusätzliche Querstäbe, Zwischenstäbe oder eine Paneelfüllung an der Unterseite. Beim Modell Klassik sind wieder Flügel mit verschiedenen Bogenformen erhältlich.

## KOMPLETT

Die zweiflügeligen Drehtore haben eine maximale Öffnungsbreite von 5 Meter, 1 flügelige Tore werden bis zu einer Breite von 2,25 Meter gefertigt, während die Schiebetore einen Durchgang bis 4 Meter haben. Die Tore sind in Höhen von 1 bis 2 Meter erhältlich. Neben den Dreh- und Schiebetoren für die Einfahrt gibt es für alle Modelle und Varianten der Serie auch passende Zaunelemente. *“Wir haben viel Zeit und Mühe investiert, um die verschiedenen Varianten und Modelle zusammenzustellen,”* sagt Wiegand. *“Am Ende sind einige hochwertige Serien-Designs herausgekommen, die eine besondere Ausstrahlung besitzen, ohne extravagant zu wirken. Wir haben bereits zahlreiche positive Rückmeldungen vom Markt erhalten.”* ■









# PRIVAICON BV

## HEKWERKEN

FLEXIBEL und  
ZUVERLÄSSIG

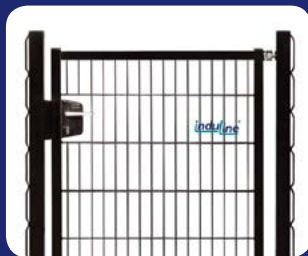

Geh-Tore



Industrie Tore



(Automatische) Schiebetore

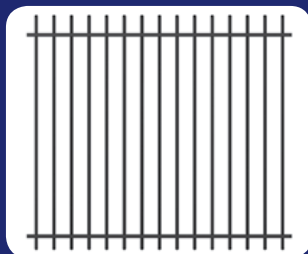

Frontgitter

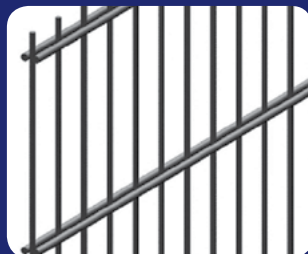

Gittermatten

Privacon Hekwerken BV  
Houtzagerijstraat 22  
NL - 5451 HZ Mill

Privacon Poland Sp. z o.o.  
Zławieś Mała 60A  
PL - 87134 Zławieś Wielka

Privacon Baltics SIA  
Druvas Iela 8  
LV - 5001 Ogre

T: +31 485 442398  
F: +31 485 470184  
E: info@privacon.nl

T: +48 56 637 6355  
F: +48 56 637 6305  
E: info@privacon.pl

T: +371 65067710  
F: +371 65067711  
E: info@privacon.lv

[www.privacon.nl](http://www.privacon.nl)

# THE ONLY WAY IS

# ES

## 10 Gründe für ein Sesampoort

### 1 Platzsparend

Kein Platz benötigt für drehende oder schiebende Torflügel.

### 2 Leise

Hydraulischer Antrieb, also keine ratternden Zahnräder.

### 3 Ganz dicht

Keine Bodenfreiheit notwendig, die Einfahrt ist vom Boden ab geschlossen.

### 4 Auch am Hang

Die Länge der Füllstäbe kann an das Gefälle der Einfahrt angepasst werden.

### 5 Werbeturm

In geöffnetem Zustand ist das Sesampoort ein Blickfang, der auch als Werbeturm genutzt werden kann.

### 6 Einfache Bedienung

Funktioniert mit allen Signalgebern: Fernbedienung, Induktionsschleifen, Kartenleser, was auch immer.

### 7 Sicher

Gesichert mit Lichtgitter oder Laser Scanner. Erfüllt alle Europäischen Normen und Gesetze.

### 8 Hohe Qualität

Gebaut für die kalten Temperaturen und hohe Wind- und Schneelasten des skandinavischen Klimas.

### 9 Plug & Play

Wird fix und fertig vorverdrahtet und vormontiert geliefert.

### 10 Besonders

Verkaufe deinem Kunden ein Tor das sein Nachbar nicht hat.



### Jetzt Partner werden

Ruf an: +31 6 21226628 oder  
schick eine E-Mail an:  
[info@sesampoort.nl](mailto:info@sesampoort.nl)

Sesampoort BV  
Bannmolen 6,  
5768 ET Meijel, die Niederlande



# Deutsche Zauntechnik erweitert 2-Meter-Programm

Deutsche Zauntechnik, eine Marke des deutschen Zaunherstellers AOS Stahl aus Wetter im Ruhrgebiet, erweitert ihr 2-Meter-Gartenzaun-Konzept von vier auf dreizehn Modelle. Damit können Zaunbauer den Kunden, die lieber selbst montieren, mehr Auswahl anbieten.

**“F**rüher schickten die Zaunbauer ihre Kunden, die einen günstigen Zaun suchten, direkt in den Baumarkt,” erklärt Verkaufsleiter Samuel Adolph. “Das fanden wir schade für den Umsatz. Deshalb haben wir vor einigen Jahren unser 2-Meter-Gartenzaun-Konzept eingeführt. Durch Corona ist dieser Markt enorm gewachsen. Deshalb erweitern wir jetzt das Sortiment.”



## KONZEPT

Alle Gittermatten im Handelskonzept von Deutsche Zauntechnik sind etwa 2 Meter lang. *“Das ermöglicht es uns, die Zaungitter zusammen mit einigen Pfosten aufrecht auf eine Europalette zu stellen und sie günstig im Dropshipping zu versenden,”* sagt Adolph. *“Zaunbauer mit einem Shop, online oder offline, können so Umsätze von Heimwerkerkunden mitnehmen, indem sie ihnen das Material verkaufen. Der Endkunde sucht sich seinen Wunschzaun aus und wir als Hersteller liefern die Ware direkt zum Endkunden. Das Ganze erfolgt auf den Namen des Zaunbauers mit neutralem Lieferschein. Jedes Zaunmodell ist in kompletten Paketen von 2 m bis 30 m erhältlich und enthält das komplette Zubehör für die entsprechende Menge an Zäunen und Pfosten. Dafür haben wir einen eigenen Händlerkatalog, in dem alle unsere Zaunmodelle, Tore, Gabionen und passendes Zubehör abgebildet sind. Jedes Zaunmodell kann über einen QR-Code auf der jeweiligen Seite gescannt werden, um sofort den Endkundenpreis pro Paket zu erfahren.”*

## MODELLE

Das Angebot für das 2-Meter-Gartenzaun-Konzept wird nun mit neun weiteren Modellen erweitert. *“Für den Anfang haben wir eine kurze Version unserer Karo-Matte entwickelt, das ist die Schmuckmatte Malaga,”* sagt Adolph. *“Die Karo-Matte ist die, die sich am besten auf*

*dem professionellen Markt verkauft. Dann haben wir Milo, eine Matte, bei der in der oberen Hälfte die Maschen breiter sind, was für Abwechslung sorgt, und schließlich haben wir das Modell Blacky. Das ist eine Drahtgittermatte, die ganz standardmäßig aussieht, aber schwarz beschichtet ist. Sie wird mit schwarz beschichteten Pfosten und schwarzem Befestigungsmaterial geliefert. Schwarz ist eine neutrale und doch elegante Farbe und wir haben festgestellt, dass sie einigen Kunden sehr gut gefällt.”*

## PROGRAMM

Die neuen Mattenmodelle sind nicht die einzigen Zauntypen, die Zaunbauer direkt von AOS an ihre Kunden liefern lassen können. Das ist auch mit den Zierstabzaun-Modellen Brienz und Basel möglich. *“Vor allem das Modell Basel, der Steigungszaun, den wir kürzlich auf den Markt gebracht haben, eignet sich sehr gut dafür,”* sagt Adolph. Der wird auf der Baustelle an das Gefälle angepasst und anschließend zusammenschraubt. Von der festen Variante, Brienz, haben wir jetzt die 2-Meter-Variante auf Lager. Da die beiden Modelle so gut angenommen wurden, haben wir nun auch die Modelle mit den Zierspitzen noch hinzugefügt. *“Auch der neue Stelenzaun Manhattan aus Aluminium kann der Zaunbauer direkt von AOS zum Kunden liefern lassen, da die Elemente nur 1 Meter breit sind. Er ist in Höhen von 1 bis 1,8 Metern auf Lager. ■*

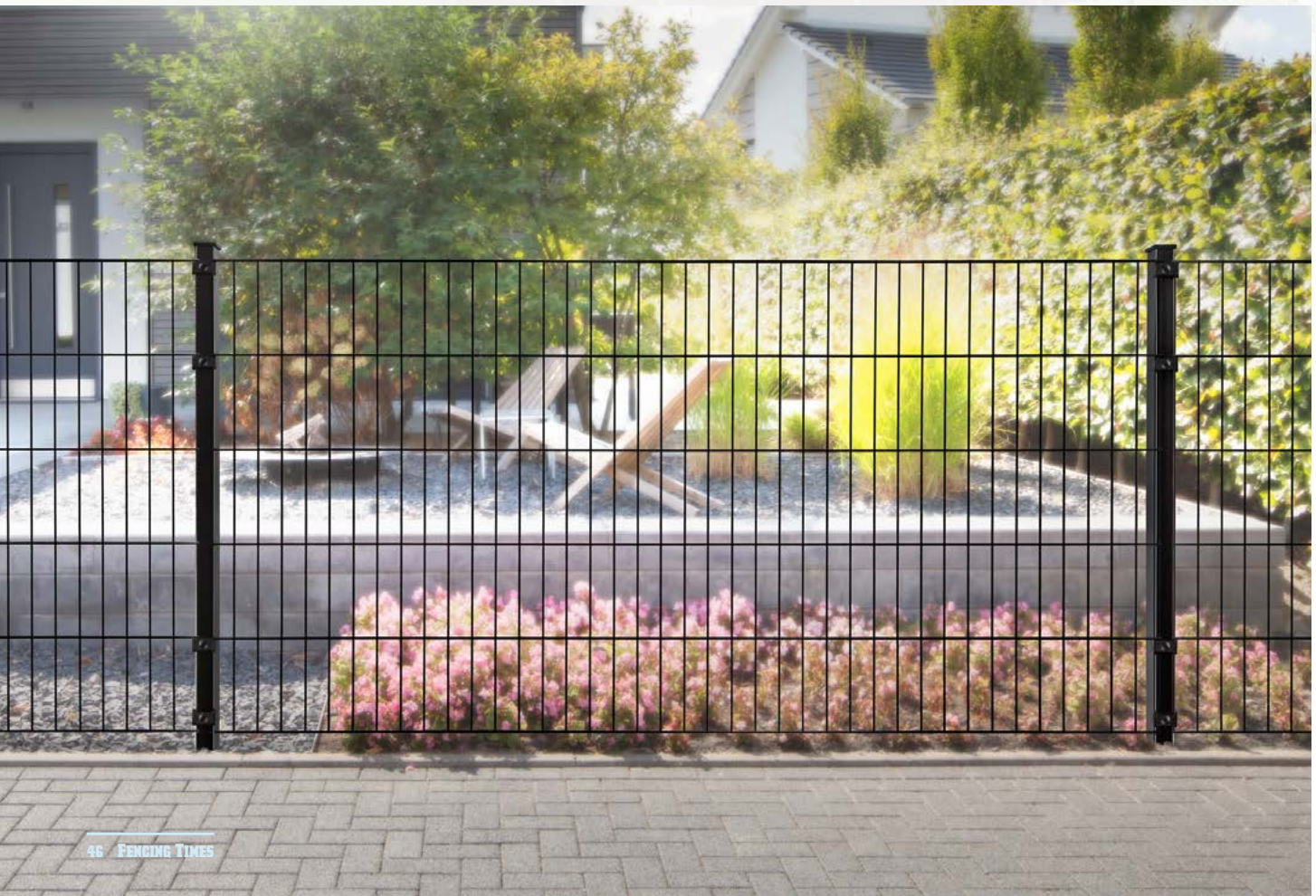









## Zaunteam zeigt dir den Weg in eine erfolgreiche Selbständigkeit. Jetzt Chance nutzen!

### Zaunteam Franchise AG

Im Alexander 4  
CH-8500 Frauenfeld  
Tel. +49 7432 940 95 00  
zaunteam.com

Mehr Infos hier:



**WIR BEGLEITEN SIE BEI IHREM PROJEKT!**  
**BERATUNG. PLANUNG. MONTAGE. INBETRIEBNAHME.**

CAME Deutschland GmbH - cde.vertrieb@came.com

**DOWNLOAD**  
**KATALOG**  
Zufahrts-/  
Zutrittskontrolle





# Holler eröffnet Holler Benelux

Der österreichische Schiebetorhersteller Holler aus Wagna, nahe Graz im Süden Österreichs, betreibt seit diesem Sommer auch eine Niederlassung in den Niederlanden. Die neue Holler Benelux wird als Bindeglied zwischen den Händlern und der Produktionsstätte fungieren.



Henk Stetering und  
Lisa Holler



**“B**elgien und die Niederlande sind wichtige Märkte, auf denen unsere Tore sehr beliebt sind,” sagt Geschäftsführerin und Gründertochter Lisa Holler. *“Gleichzeitig ist die Entfernung groß – bis nach Utrecht oder Antwerpen sind es 1200 Kilometer. Weil wir seit unserer Gründung die Devise haben, dass wir nah an unseren Kunden sein möchten, haben wir jetzt eine separate Firma gegründet: Holler Benelux.”*

## PROGRAMM

Das Sortiment von Holler besteht hauptsächlich aus industriellen Schiebetoren mit einer Durchgangsbreite von 3 bis 25 Metern. Außerdem stellt die Firma Drehtore, Falttore und Zäune her. Alle Zäune und Tore sind aus Aluminium gefertigt. Lisa Holler: *“Unsere Schiebetore, die bei weitem den größten Teil unseres Umsatzes ausmachen, sind in ganz Europa sehr gefragt, weil ihre Qualität einfach unschlagbar ist. Gleichzeitig sind sie aber auch in einer erschwinglichen Preisklasse angesiedelt. Seit unserer Gründung haben wir versucht, sowohl die Qualität als auch den Preis und*

*die Zuverlässigkeit genau auf das abzustimmen, was ein Industriekunde von seiner Zugangslösung erwartet. Wir wissen, dass die belgischen und niederländischen Kunden ungefähr die gleichen Erwartungen haben wie Kunden aus Deutschland und Österreich, was bedeutet, dass wir in den Benelux-Ländern noch viel Raum für Wachstum haben. Aber das gelingt uns nicht aus dem fernen Österreich, sondern nur, wenn wir auf dem Markt präsent sind.”*

## WECHSEL

Deshalb hat Holler nach einem Niederlassungsleiter gesucht, der selbst aus Belgien oder den Niederlanden kommt. Nach einer sechsmonatigen Suche wurde es Henk Slettering, der in den letzten Jahren als Vertreter des irischen Intercom-Herstellers AES durch ganz Europa gereist ist. *“Wir haben Henk als einen engagierten, ehrgeizigen Typ kennengelernt, der gleichzeitig mit beiden Beinen auf dem Boden steht,”* sagt Lisa Holler. *“Das entspricht zu 100 Prozent unserer eigenen Einstellung und der Art, wie wir unsere Firma führen möchten.*





Deshalb war Henk der ideale Kandidat für uns. Wir sind sehr froh, ihn jetzt in unserem Team zu haben." Für Sletering ist der Wechsel eine spannende Herausforderung. "Ich bin halb Österreicher, ich habe Familie in Tirol," sagt er. "Die österreichische Kultur und Mentalität passen gut zu mir, das hilft natürlich. Aber auch aus geschäftlicher Sicht passt Holler Tore gut zu mir. Ewald, der Gründer, und seine Tochter Lisa haben große Ziele, das motiviert mich ungemein. Gleichzeitig habe ich viel Freiheit bei der Art und Weise, wie ich auf diese Ziele hinarbeite. Das macht die Zusammenarbeit äußerst angenehm."

Henk Sletering



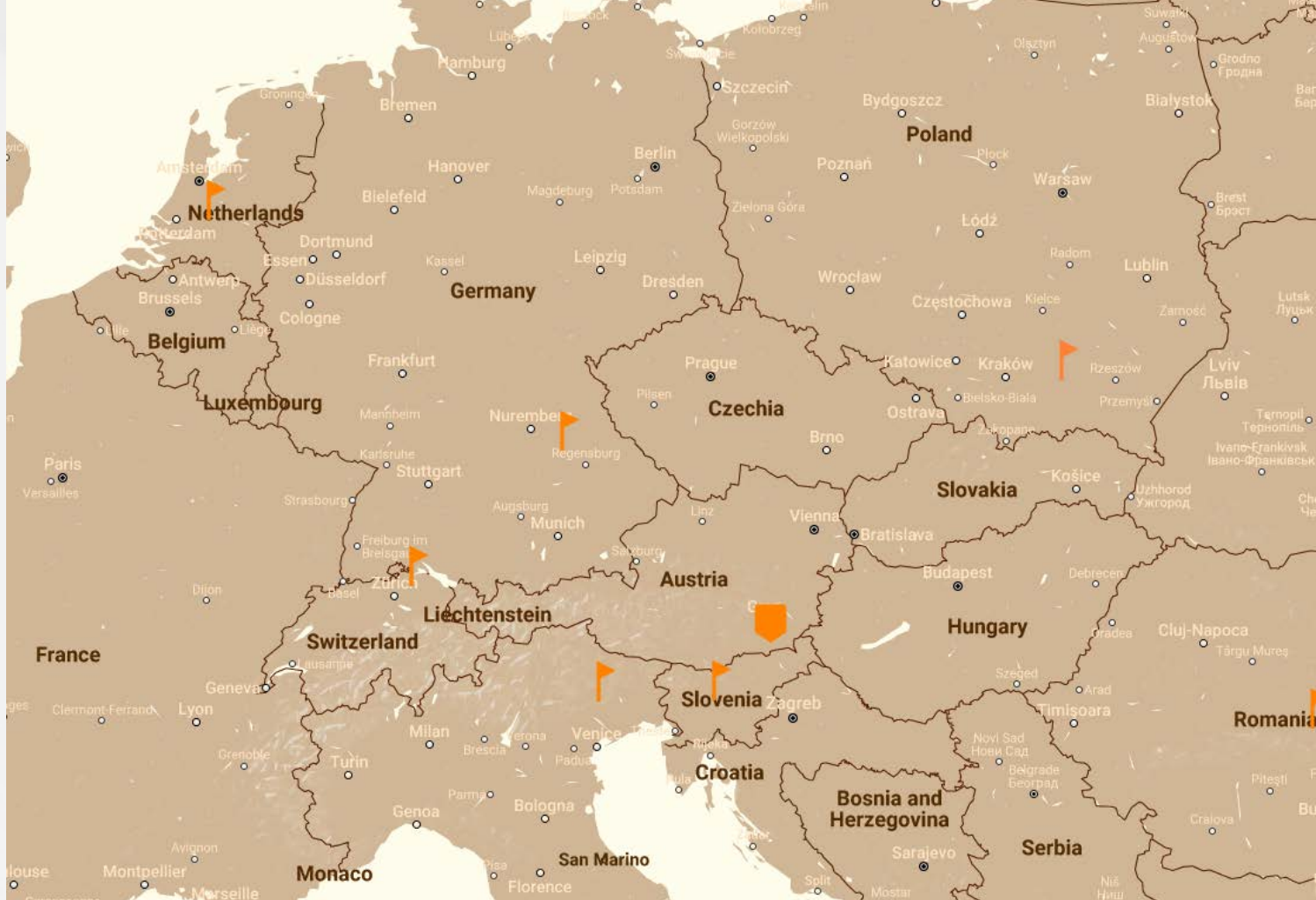

## HÄNDLER

Holler arbeitet in den Benelux-Ländern mit Händlern zusammen, die die Schiebetore aus Österreich erhalten, sie zusammenbauen, soweit wie möglich vorbereiten und dann an die Zaunbauer weiterliefern. Mit der neuen Niederlassung möchte Holler ausdrücklich nicht die Arbeit der Händler übernehmen, betont Sletering. *“Thibo aus Beek en Donk ist zum Beispiel so ein Händler,”* sagt er. *“Er hat bei uns den Gold-Status, das heißt, er ist bestens ausgestattet, um Zaunbauern schnell, effizient und kompetent zu helfen. Ich selbst bin dann das Bindeglied zwischen den Händlern wie Thibo und der Produktion in Österreich. Es wird meine Aufgabe sein, dafür zu sorgen, dass die Händler ihren Kunden bestmöglich helfen können und Lösungen bekommen, die auf ihren Teil des Marktes zugeschnitten sind.”*

## WACHSTUM

Nach Niederlassungen in der Schweiz, Deutschland, Polen, Italien, Rumänien und Slowenien ist Holler Benelux die siebte eigene ausländische Niederlassung der Firma. *“Wir haben uns ein Jahr Zeit genommen, um das Händlernetz so aufzubauen, dass jeder Zaunbauer in Belgien und den Niederlanden problemlos ein Holler-Tor bei einem Großhändler seines Vertrauens kaufen kann,”* sagt Sletering. *“Egal, ob er in De Panne an der belgischen Küste oder in Delfzijl im nordöstlichen Groningen wohnt.”* ■





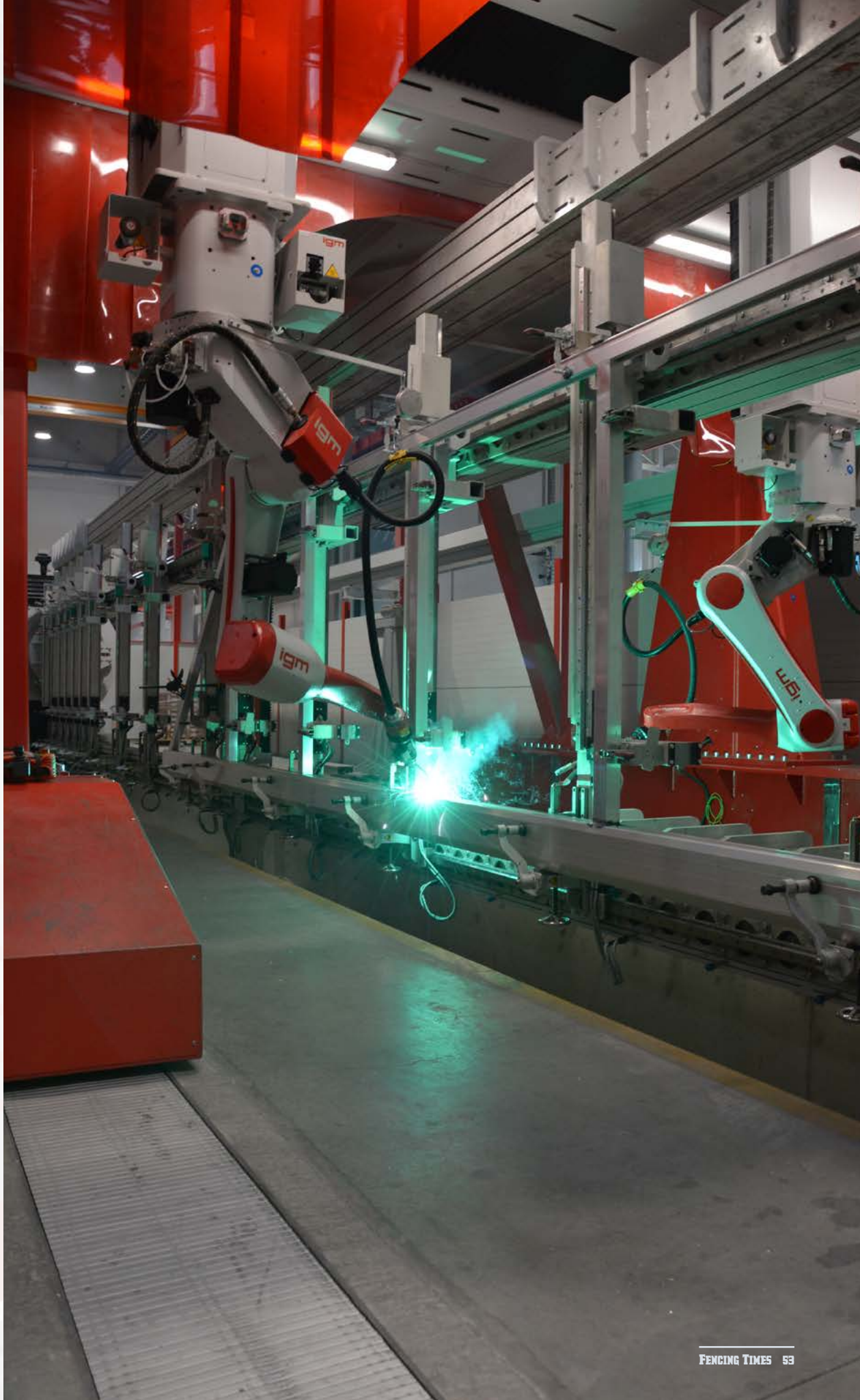



# Profex stellt Sichtschutzstreifen mit Holzoptik her

Profex Kunststoffe, ein Zaunhersteller aus Uetze bei Hannover, hat Anfang des Jahres Sichtschutzstreifen aus Kunststoff in Holzoptik auf den Zaunmarkt gebracht. Das Motiv des neuen Oak-Sichtschutzstreifens wird nicht auf den Streifen gedruckt, sondern entsteht, indem dem Material bei der Extrusion eine Holzmaserung hinzugefügt wird.

*“Seit der erste Sichtschutzstreifen zu Beginn dieses Jahrtausends auf den Markt kam, erlebte er einen riesigen Boom,”* sagt Profex-Geschäftsführer Marcel Aehlig. *“Alle Neubausiedlungen sind voll damit. Ob es schön ist, darüber lässt sich streiten – die Geschmäcker sind ja zum Glück verschieden. Aber es ist einfach eine der günstigsten Möglichkeiten, einen pflegeleichten Sichtschutzzaun in einem Garten zu bauen, und deshalb ist er so beliebt. In den letzten 15 Jahren wurden alle möglichen Varianten erfunden. Es kamen immer mehr Varianten dazu, Streifen aus Holz, Textil, glatt oder mit Prägung, mit einem Aufdruck oder Druckmotiv, aus Rattan und so weiter. Aber die meisten Kunden entscheiden sich nach wie vor für Streifen aus PVC oder PP, in grün, hellgrau oder anthrazitgrau. Doch in den letzten Jahren wurden wir immer häufiger gefragt, ob wir nicht etwas Besonderes machen könnten. Einen neuen Streifen, mit dem guten Preis von Kunststoffstreifen, so dass er für die breite Masse bezahlbar bleibt, der aber ein bisschen weniger langweilig ist.”*

Marcel Aehlig









## ENTWICKLUNG

“Deshalb haben wir vor drei Jahren angefangen, einen neuen Streifen zu entwickeln,” sagt Aehlig. “Wir wollten keinen Aufdruck oder einen Streifen aus Vlies, aus Blech oder aus echtem Holz. All diese Materialien haben ihre eigenen Nachteile – Kunststoff ist nicht ohne Grund so beliebt. Außerdem haben wir Erfahrung mit Kunststoffstreifen, wir waren vor 15 Jahren einer der ersten Kunststoffhersteller, der sie produzierte, und seitdem liefern wir sie an eine große Anzahl von Gittermattenherstellern und Systemlieferanten. Seitdem haben wir die Qualität der Streifen ständig verbessert und neue Qualitätsstandards gesetzt. Für unser spezielles Streifenprojekt wollten wir einen Streifen, der noch für jeden bezahlbar ist, aber gleichzeitig Neubausiedlungen endlich wieder ein bisschen interessanter aussehen lässt. Wir haben mehr als 2 Jahre an einer Rezeptur für eine sehr komplexe Materialmischung gearbeitet, die dafür sorgt, dass bei der Extrusion (siehe Kasten) ein holzmaserähnliches Muster im Streifen entsteht.”

## OAK

“Das Besondere an der Maserung ist außerdem,” so Aehlig weiter, “dass sie völlig zufällig ist. Bei den Streifen, auf denen ein Holzmotiv aufgedruckt ist, wiederholt sich immer wieder dieselbe Abbildung. Wenn du dir das genauer ansiehst, sieht es sehr künstlich aus. Unser Streifen, bei dem das Motiv beim Extrudieren per Zufall entsteht, sieht sehr natürlich aus. Egal, ob du ihn aus der Ferne oder aus der Nähe betrachtest – keiner der Streifen sieht gleich aus und doch bilden sie zusammen ein schönes Ganzes. Wer es nicht besser weiß, könnte meinen, dass dünne Holzstreifen in den Zaun geflochten sind.” Weil die Maserung der von Eichen ähnlich sieht, bekamen die Streifen mit dem neuen Motiv den Namen Oak.





## *Extrusion*

Extrudieren ist eine Formgebungstechnik, bei der ein verformbares Material durch eine Matrize gepresst wird. Diese Technik wird Extrusion genannt. In der Matrize befinden sich ein oder mehrere Löcher. Diese können eine sehr einfache, aber auch eine sehr komplexe Form haben. Die Form der Löcher in der Matrize bestimmt die Form des Extrusionsprofils, des Extrudats. Dies kann ein Voll- oder ein Hohlprofil sein, in der Fachsprache spricht man von Solids und Hollows.

Die Extrusion wird häufig bei der Formgebung von Kunststoffen eingesetzt. Es wird auch in der Metallindustrie (vor allem zur Herstellung von Aluminiumprofilen, da wird es auch Strangpressen genannt) und bei der Produktion verschiedener Lebensmittel wie Nudeln eingesetzt.





## CARAMEL OAK

Der erste Streifen der neuen Serie heißt Caramel Oak und hat eine hellbraune Basis, die eine Mischung aus dunkelbrauner, und anthrazitgrauer Maserung hat. *“So wollten wir die warmen Brauntöne zurück in die Gärten bringen,”* sagt Aehlig. *“Egal, ob du die Matten von oben bis unten damit füllst oder nur zwei oder drei Streifen im oberen Teil ziehst – es lockert einen anthrazitfarbenen Zaun enorm auf und du siehst keine komplett dunkle Wand.”* Der Caramel Oak Streifen kam vor ein paar Jahren auf den Markt, wurde aber nicht sofort ein Erfolg. *“Die meisten Leute möchten langweilige Grautöne. Genauso wie die Streifen mit einem Druck, Rattan oder was auch immer für Alternativen es heutzutage gibt: Nur ein kleiner Teil des Marktes ist dafür offen. Der Großteil möchte Grautöne, weil das gerade in Mode ist.”*

## STONE OAK

Für die letzte Ausgabe der Perimeter Protection in Nürnberg hat Profex deshalb auch eine graue Variante des Streifens hergestellt. Sie heißt Stone Oak und hat einen hellgrauen Grundton, der eine anthrazitgraue Maserung hat. *“Die Farbe passt sowohl zu anthrazitgrauen Gittermatten als auch zu solchen, die nur verzinkt sind,”* sagt Aehlig. *“Seit wir den Stone Oak ins Sortiment aufgenommen haben, verkaufen sich die Oak-Streifen bei unseren Kunden plötzlich wie warme Semmeln. Grau ist sicher und trendy, also ist es das, was die Leute möchten. Mit der zusätzlichen Maserung haben sie etwas Besonderes, ohne aus ihrer Komfortzone herauskommen zu müssen. Das ist es, was die Streifen so beliebt macht. Wegen der großen Aufmerksamkeit für Stone Oak verkaufen wir jetzt übrigens auch mehr Caramel Oak, das ist ein schöner Nebeneffekt.”*

## VORTEIL

Ein großer Vorteil der Oak-Streifen ist laut Aehlig, dass es noch keine Alternativen auf dem Markt gibt. *“Es wird schon oft versucht worden sein, aber bisher ist es keinem Mitbewerber gelungen, diese Mischung zu kopieren,”* sagt er. *“Wir hüten uns sehr davor, dass die Rezeptur in andere Hände fällt. Wie das Rezept von Coca-Cola liegt es in einem Tresor. Es bedeutet, dass es derzeit keinen Preisdruck auf dem Markt durch osteuropäische oder chinesische Nachahmer gibt, was es für unsere Kunden einfacher macht, eine gute Marge damit zu erzielen.”* ■

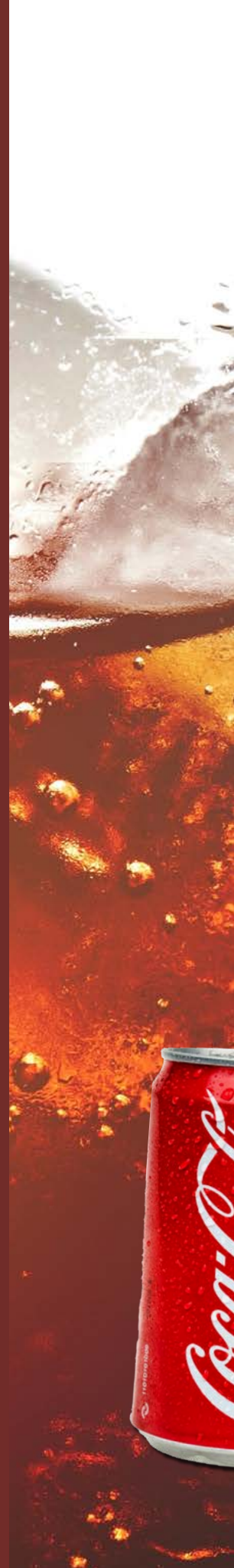



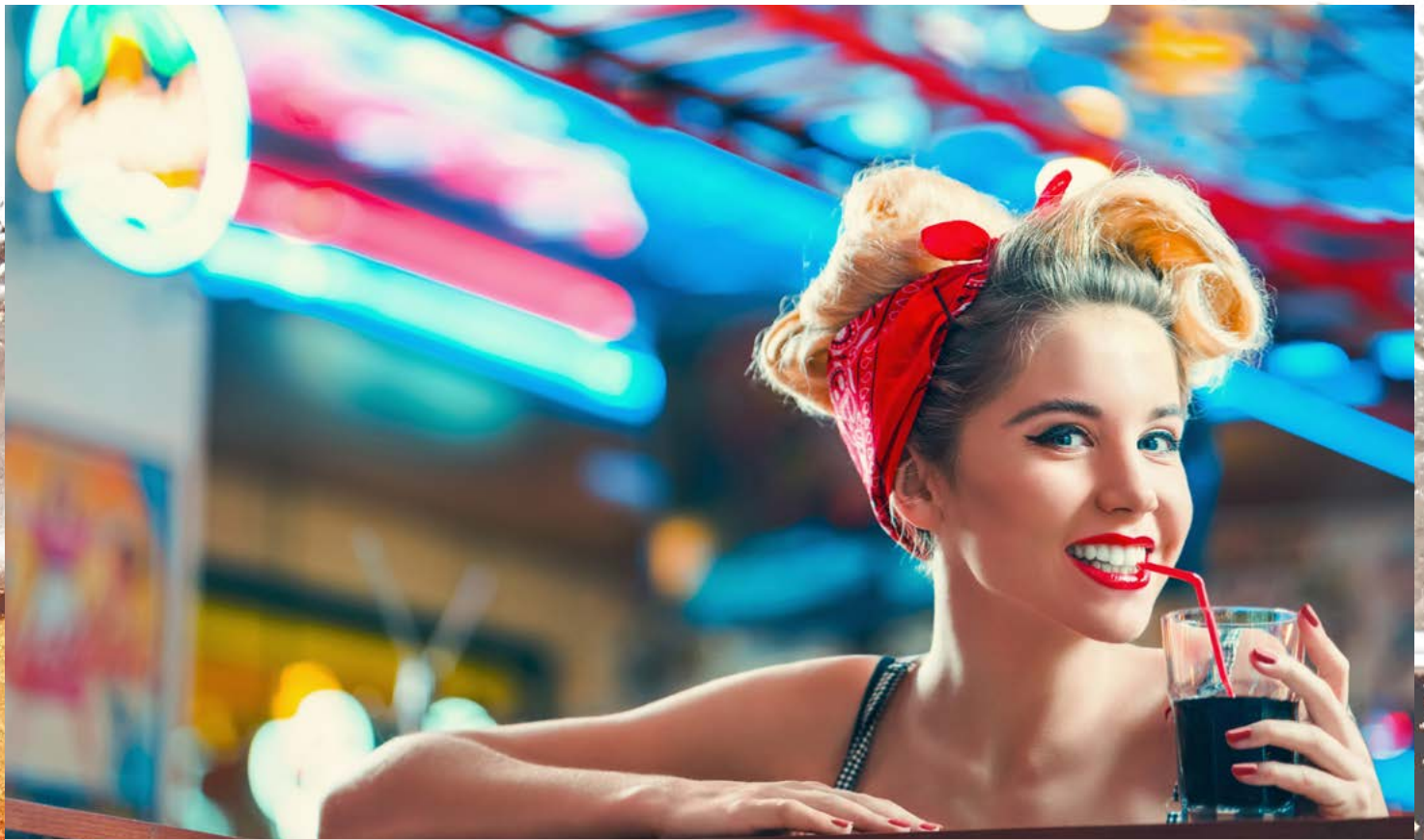

## Das Coca-Cola Rezept

Der Erfinder von Coca-Cola war der Arzt und Apotheker John Pemberton. Er besaß eine Apotheke in Atlanta, im Bundesstaat Georgia im Südosten der Vereinigten Staaten. Dort betrieb er einen lukrativen Handel mit einem von ihm entwickelten Getränk, das er aus einer Kombination von Bordeauxwein und einem Extrakt aus Blättern der Kokapflanze herstellte. Das Getränk wurde unter dem Namen Pemberton's French Wine Coca verkauft. Zu dieser Zeit wurde Kokaextrakt vor allem in der Medizin verwendet, für Getränke zur Förderung des Sexualtriebs und zur Behandlung von Verdauungsproblemen, zur Beruhigung der Nerven und als Trank gegen den Alterungsprozess. Nachdem das Alkoholverbot im

Bundesstaat Georgia 1885 in Kraft trat, ersetzte Pemberton den Wein in seinem Getränk durch Zuckersirup. Im Jahr 1887 erhielt er dafür ein Patent.

Es ist bekannt, dass Pemberton seine Originalformel vor seinem Tod im Jahr 1888 mit mindestens vier Personen geteilt hat. Im Jahr 1891 kaufte Asa Candler die Rechte an der Formel von Pembertons Erben. Candler gründete die Coca-Cola Company und legte den Schleier der Geheimhaltung über die Formel, der sie bis heute umgibt. Er nahm auch Änderungen an der Zutatenliste vor, von denen die meisten glaubten, dass sie den Geschmack verbesserten und ihm das Recht gaben, zu behaupten, dass jeder, der im Besitz von Pembertons Originalrezeptur war, die 'echte' Formel nicht mehr kannte.

1919 wurde die Coca-Cola Company von einer Gruppe von Investoren unter der Leitung von Ernest Woodruff übernommen. Dafür liehen sich die Investoren Geld und als Sicherheit für diesen Kredit legte Woodruff die einzige schriftliche Kopie der Formel in einen Tresor der Guaranty

Trust Company in New York. Als der Kredit 1925 zurückgezahlt wurde, brachte Woodruff die geschriebene Formel in die Trust Company Bank in Atlanta. Seit 2011 befindet sich die Formel in einem Tresor auf dem Gelände der World of Coca-Cola, einem Museum über die Geschichte von Coca-Cola in Atlanta. Der Tresor ist dort öffentlich ausgestellt.

Nach Angaben des Unternehmens haben nur zwei Mitarbeiter jederzeit Zugang zur gesamten Formel und sie dürfen nicht gemeinsam reisen. Wenn einer von ihnen stirbt, muss der andere einen Nachfolger innerhalb des Unternehmens auswählen und das Geheimnis an diese Person weitergeben. Die Identität der beiden Mitarbeiter, die im Besitz des Geheimnisses sind, ist selbst auch ein Geheimnis. Coca-Colas Politik rund um die geheime Formel ist jedoch eher eine Marketingstrategie als ein echtes Geschäftsgeheimnis. Ein Konkurrent, der im Besitz der echten Coca-Cola-Rezeptur ist, wäre nicht in der Lage, wichtige Zutaten wie das Koka-Blatt zu kaufen, und selbst wenn ihm das gelänge, könnte er seine gefälschte Cola nicht unter dem Namen Coca-Cola vermarkten. ■







**L**

ivia Graf ist nicht nur Zaunbauerin, sondern auch eine Fotografin. Jedes Mal, wenn ihre Jungs ein Projekt fertiggestellt haben, fährt sie dorthin und macht wunderschöne Zaunfotos. Das hier ist eins davon.







Besuchen Sie uns unter [www.hermo-shop.de](http://www.hermo-shop.de)

Fast alles

ist möglich



Hermo-Beschlag • ☎ 02051/2887-0 • ✉ [info@hermo.de](mailto:info@hermo.de)

DEFENCE LINE ONE BIS FOUR

SICHERHEITSKATEGORIE SR1 BIS SR4

GEPRÜFT + ZERTIFIZIERT NACH LPCB LPS-1175

WIR SIND PARTNER FÜR  
HOCHSICHERHEITS-  
ZAUNSYSTEME

Bei unseren Systemen handelt es sich um Konstruktionen, die selbst massivsten Angriffe, teilweise weit über 10 Minuten hinweg standhalten

WE HOLD THE LINE  
[www.tsk-weholdtheline.de](http://www.tsk-weholdtheline.de)



**TKA**  
Tillmann & Schroyen GmbH & Co. KG

**CAPRA**  
FLEXIBLE PROTECTION

Specksloh 6  
59757 Arnsberg / Germany

Tel.: +49 2932 894 86-0  
Fax: +49 2932 894 86-29

Mail: [info@tka-metall.de](mailto:info@tka-metall.de)  
Web: [www.tka-metall.de](http://www.tka-metall.de)



# FENCES IN THE NEWS

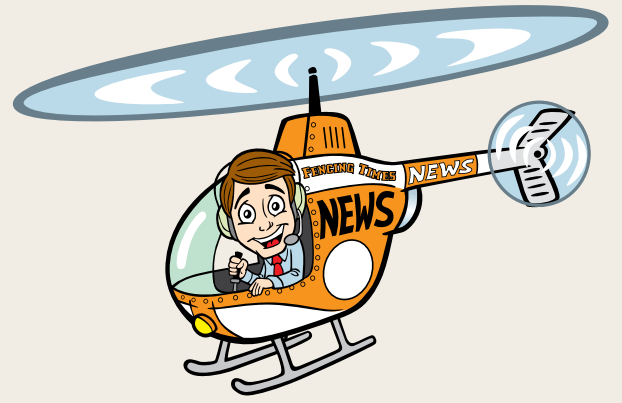

20 SEPTEMBER 2023

## Frau malt Zaun in Neonfarben an, um Nachbarn zu ärgern



In Newton County, ein bisschen außerhalb von Atlanta in Georgia, lebt Donna Yopp Paul. Donna streitet sich schon seit Jahren mit ihren Nachbarn, sie können es nicht ertragen, sich gegenseitig zu sehen oder zu hören. Irgendwann war Donna so genervt von den Gesichtern ihrer Nachbarn, dass sie einen Sichtschutzzaun an der Grundstücksgrenze wollte. Das ist natürlich immer eine gute Idee,

denn dann haben die Zaunbauer wenigstens ihr Brot auf dem Tisch. Also rief Donna bei der Gemeinde an und fragte, wie hoch sie ihren Zaun bauen durfte. "6 Fuß", lautete die Antwort. Und so baute Donna einen 1,8 Meter hohen Zaun an der Grenze zum Grundstück ihres Nachbarn. Von der hinteren Ecke bis hin zur Straße. Doch dann stellte sich heraus, dass sie den Gemeindebeamten am Telefon

missverstanden hatte. Oder dieser Beamte hatte nicht verstanden, dass es also auch um ein Stück des Vorgartens ging. Schließlich ist in Newton County nur ein 4 Fuß hoher Zaun an der Vorderseite der Häuser erlaubt. Etwas, worüber sich die freundlichen Nachbarn natürlich sofort bei der Gemeinde beschwerten, woraufhin die Gemeinde Donna verpflichtete, den Zaun zu kürzen. Was dann

geschah, errätst du nie: Donna war so wütend auf ihre Nachbarn, dass sie in den Baumarkt ging, um die grellsten Neonfarben zu besorgen, die sie finden konnte, um den neuen Zaun damit zu streichen. "Laut Hersteller soll diese Farbe 15 Jahre lang halten," sagte sie dem lokalen Nachrichtensender. "Wenn die Nachbarn bis dahin nicht ausgezogen sind, werde ich den Zaun neu streichen." ■



# Bangladesch baut Tigerzaun



In Bangladesch, dort gibt es die Sunderbans. Sie sind die größten Mangrovenwälder der Welt. Sie liegen im Flussdelta des Ganges. Der Name des Gebiets leitet sich von den Sundari-Bäumen ab, die dort wachsen.

Der Wald ist für seine reiche Tierwelt bekannt, zu der neben vielen Krokodilen und Schlangen auch bengalische Tiger gehören. Das Gebiet ist in mehrfacher Hinsicht bedroht.

Durch das Aufstauen von Flüssen flussaufwärts gelangt immer weniger Süßwasser in die Sunderbans, wodurch Teile des Gebiets austrocknen oder verschlammten. Gleichzeitig wächst die lokale Bevölkerung in dem Gebiet. Eine Bevölkerung, die für ihren Lebensunterhalt auf den Wald angewiesen ist, holzt dort Holz ab, um Platz für Ackerbau und Viehzucht zu schaffen. Große Teile der Sunderbans trocknen auch aus, weil sich die Flüsse und Kanäle, die in sie fließen, mit Sedimenten füllen.

All diese Faktoren führen dazu, dass sowohl Tiger als auch Menschen Zugang zu Teilen des Mangrovenwaldes erhalten, zu denen sie vorher keinen Zugang hatten. Dies führt zu zunehmenden Konflikten zwischen Tigern und Menschen. Die Menschen dringen in den Wald ein, um nach Früchten zu suchen oder um Büffel weiden zu lassen. Umgekehrt kommen die Tiger auch in die Dörfer, weil das dort in Ställen oder auf eingezäunten Weiden gehaltene Vieh eine leichte Beute ist. Ein Konflikt zwischen einem Menschen und einem Tiger ist fast immer tödlich. Entweder töten die Menschen den Tiger aus Angst, wenn er im Dorf gesichtet wird, oder der Tiger ist schneller und tötet einen oder mehrere Dorfbewohner. Nun macht man sich dort um die Dorfbewohner nicht so viele Sorgen (anscheinend gibt es viele von ihnen (oh, was sagen wir jetzt wieder)), aber die Tiger sind ernsthaft vom Aussterben bedroht. Während im Jahr 2003 noch 440 gezählt wurden, waren 2018 nur noch 114 übrig.

Die Behörden in Bangladesch haben daher beschlossen, in den Sunderbans Zäune zu errichten, um Tiger und Menschen von nun an voneinander fernzuhalten. Die Maßnahme ist Teil des dreijährigen Sunderbans Tiger Conservation Project des Bangladesh Forest Departments. Es handelt sich um Zäune aus Bambuspfeilen, an denen Nylonnetze gespannt werden.

Auf den ersten Blick scheint das keine sehr robuste Lösung zu sein, aber es wurden bereits Tests auf der indischen Seite der Grenze durchgeführt und gute Ergebnisse erzielt (die Sunderbans liegen teilweise in Indien).

Wenn du also Lust auf ein Abenteuer hast und dir die Idee gefällt, inmitten von Krokodilen, Schlangen und Tigern Zäune in den Mangrovenwäldern aufzubauen, dann bewirb dich bei einem bengalischen Zaunbauer. Zunächst geht es um 60 Kilometer, du kannst also erst einmal loslegen. ■



## Feuerwehreute aus Celle üben Zaunbauer

In Celle, einer kleinen Stadt in der Nähe von Hannover, mussten die Mitglieder der örtlichen Feuerwehr im Mai notgedrungen Zaunbauer spielen. Ein Igel hatte sich in den Maschen einer Gittermatte (einer U-Matte von Adronit) verfangen, woraufhin ein besorgter Anwohner die Einsatzkräfte alarmierte. Sowohl die Polizei als auch die Feuerwehr trafen am Ort des Geschehens ein. Wenn die Feuerwehr zu einem Einsatz gerufen wird, wird normalerweise schweres Gerät benötigt. Trennschleifer mit Benzinmotor und einem halben Meter Klinge, pneumatische Scheren und ähnliches mehr. Wenn solche Werkzeuge zum Einsatz kommen, bleibt vom Zaun nichts mehr übrig. Aber in diesem Fall hat die Feuerwehr einen

minimalistischen Ansatz gewählt. Mit der kleinsten Akkubohrer aus dem Werkzeugkasten wurde eine Abdeckleiste demontiert, die Gittermatte nach vorne gezogen und der Igel befreit. Anschließend wurde die Matte wieder an ihrem Platz befestigt und die Abdeckleiste von der Feuerwehr (fachmännisch, wie es in der Pressemitteilung heißt) wieder festgeschraubt. Wie durch ein Wunder überlebte der Zaun diese Aktion, nicht einmal ein Kratzer war danach zu sehen. Also, Zaunbauer aus der Region Celle, die noch auf der Suche nach Monteuren sind, aufgepasst: Bei der örtlichen Feuerwehr findet ihr zusätzliche Profis.

Ach ja, und dem Igel geht es auch gut: Er wurde von seinen Rettern in einen Wald gebracht und dort freigelassen. ■



## Der längste Zaun der Welt beeinflusst Evolution der Kängurus



In Australien gibt es den längsten und berühmtesten Zaun der Welt. Der Zaun wird Dingo-Fence genannt. Er ist mehr als 5000 Kilometer lang und wurde um 1860 von Schafzüchtern gebaut, die ihre Schafe vor Dingos, einer Art wilder Hunde, schützen wollten. Aber der Zaun hält nicht nur Hunde und Schafe voneinander fern: Er trennt auch die Kängurus in verschiedene Arten. Oder besser gesagt: Nachdem der Zaun 150 Jahre lang das Land in zwei Hälften geteilt hat, hat er

nun eine neue Känguruart geschaffen. Im Juni dieses Jahres wurde eine Studie veröffentlicht, die zeigt, dass die Jungtiere des Roten Riesenkängurus (*Osphranter Rufus*) auf der einen Seite des Zauns viel größer sind als ihre gleichaltrigen Artgenossen auf der anderen Seite des Zauns. Offenbar suchen sich die Dingos die kleinsten Kängurus als Beute aus - und die Kängurus schützen sich vor den Dingos, indem sie schnell groß werden. Oder, na ja, eigentlich funktioniert es natürlich anders:

Die am schnellsten wachsenden Kängurus werden am wenigsten gefressen, also vermehren sie sich am meisten.

Die langsam wachsenden Kängurus werden gefressen, noch bevor sie sich vermehren können, und sterben aus. Evolution in ihrer reinsten Form.

Auf der anderen Seite des Zauns haben die Kängurus keine Feinde, so dass das Problem dort nicht auftritt und die Kängurus dort genauso langsam wachsen wie zuvor. ■



# QUALITÄT & DESIGN VOM MARKTFÜHRER



ÜBER 20 JAHRE ERFAHRUNG

- Gebietsschutz
- Top Konditionen
- Marketingunterstützung
- Umfassende Erstausrüstung
- Exklusives GUARDI-Partner-Portal



[www.guardi.de/franchise](http://www.guardi.de/franchise)

[franchise@guardi.de](mailto:franchise@guardi.de)

Tel: +43 505 890

## WIR SUCHEN FRANCHISENEHMER!





Schiebetore



Drehflügel-tore

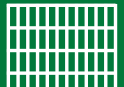

Zaunsysteme

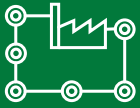

Detektion



Sportplatzprodukte



Schranken

# INOVA<sup>®</sup> Freigeländesicherung

## Made in Germany

**berlemann**

Berlemann Torbau GmbH  
Ulmenstraße 3  
D - 48485 Neuenkirchen  
Tel.: +49 5973 9481-0  
Fax: +49 5973 9481-50  
E-Mail: info@berlemann.de







# SCHRANKEN.DE

## SCHRANKEN - ZUBEHÖR - MONTAGE

SHOWROOMS IN BERLIN • HAMBURG • FRANKFURT



*SCHRANKEN,  
TERMINALS UND  
VIELES MEHR FÜR  
IHRE PROJEKTE.*



*DREHKREUZE UND  
DREHTORE ZUR  
ABSICHERUNG VON  
AUSSENAREALEN.*



*NUMMERSCHILD-  
ERKENNUNG UND RFID-  
LÖSUNGEN FÜR DIE ZU-  
FAHRTSKONTROLLE.*

*W. ARNOLD GMBH  
INFO@SCHRANKEN.DE  
+49 6103 201270*

*BESONDERE KUNDENKONDITIONEN  
FÜR ZAUNBAUER UND  
WIEDERVERKÄUFER.*

*WIR BEGLEITEN SIE BEI DER  
PLANUNG, MONTAGE UND  
INBETRIEBNAHME.*